

LÉTRÁK KESKENY ÉS NAGY ÍVŰ KIVITELBEN



Luxus kivitelű létrák AISI-316-os, Standard modellek AISI-304 rozsdamentes acélból, elektropolírozott felülettel. A csöváz 43 mm-es átmérőben. A létrafokok csúszásmentes kivitelűek, a luxus modellek műanyag betétje ezt fokozottan biztosítja. Minden létra műanyag, betonba építhető rögzítő hüvellyel szállítva.



EN 16582-1:2015
Szabványnak
megfelelő

Kis ívű létra "A" méret: 350

Nagy ívű létra "A" méret: 650

Lépcsőfok	B	C	D	E	F
2	620	250	710	180	500
3	620	250	960	180	500
4	620	250	1210	180	500
5	620	250	1460	180	500

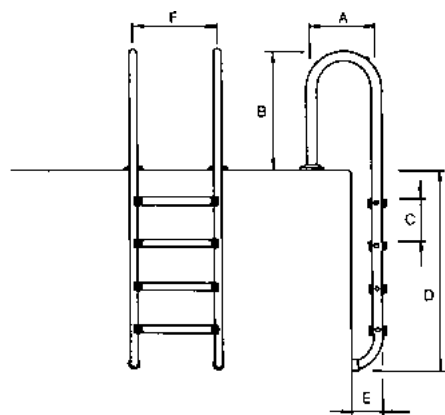

Luxus kivitelű kis ívű létrák AISI-316



Cikkszám	Nettó €	Súly kg	Térfogat m ³
----------	---------	---------	-------------------------

Kis ívű létra 2 db luxus lépcsőfokkal
Kis ívű létra 3 db luxus lépcsőfokkal
Kis ívű létra 4 db luxus lépcsőfokkal
Kis ívű létra 5 db luxus lépcsőfokkal

5480	280,85	-	-
5481	324,15	-	-
5482	371,53	-	-
5483	414,93	-	-

Luxus kivitelű nagy ívű létrák AISI-316



Cikkszám	Nettó €	Súly kg	Térfogat m ³
----------	---------	---------	-------------------------

Nagy ívű létra 2 db luxus kivitelű lépcsőfokkal
Nagy ívű létra 3 db luxus kivitelű lépcsőfokkal
Nagy ívű létra 4 db luxus kivitelű lépcsőfokkal
Nagy ívű létra 5 db luxus kivitelű lépcsőfokkal

05476	280,85	9.8	0.07
05477	324,15	11.5	0.08
05478	371,53	14.0	0.08
05479	414,93	15.0	0.10

Standard kivitelű kis ívű létrák AISI-304

Cikkszám	Nettó €	Súly kg	Térfogat m ³
----------	---------	---------	-------------------------

Kis ívű létra 3 db standard lépcsőfokkal
Kis ívű létra 4 db standard lépcsőfokkal

M00158	186,62	12.7	0.06
M00159	199,68	14.8	0.06



Kis ívű létra 2 db standard lépcsőfokkal
Kis ívű létra 3 db standard lépcsőfokkal
Kis ívű létra 4 db standard lépcsőfokkal
Kis ívű létra 5 db standard lépcsőfokkal

05492	202,67	9.0	0.05
05493	233,78	12.7	0.06
05494	268,03	14.8	0.06
05495	299,35	13.6	0.07

Standard kivitelű nagy ívű létrák AISI-304

Cikkszám	Nettó €	Súly kg	Térfogat m ³
----------	---------	---------	-------------------------

Nagy ívű létra 3 db standard kivitelű lépcsőfokkal
Nagy ívű létra 4 db standard kivitelű lépcsőfokkal

M00154	174,09	12.0	0.08
M00155	198,10	15.0	0.09

Nagy ívű létra 2 db standard kivitelű lépcsőfokkal
Nagy ívű létra 3 db standard kivitelű lépcsőfokkal
Nagy ívű létra 4 db standard kivitelű lépcsőfokkal
Nagy ívű létra 5 db standard kivitelű lépcsőfokkal

05488	198,77	9.6	0.07
05489	229,33	12.0	0.08
05490	262,96	15.0	0.09
05491	293,62	15.0	0.09



PDB

Product Database

További információk:
www.astralpool.com/en
spareparts.fluidra.com



LÉTRÁK KESKENY ÉS NAGY ÍVŰ KIVITELBEN

Luxus kivitelű létrák AISI-316-os, Standard modellek AISI-304 rozsdamentes acélból, elektropolírozott felülettel. A csöváz 43 mm-es átmérőben. A létrafokok csúszásmentes kivitelűek, a luxus modellek műanyag betétje ezt fokozottan biztosítja. Minden létra műanyag, betonba építhető rögzítő hüvellyel szállítva.

"B" méret: 620



EN 16582-1:2015
Szabványinak
megfelelő

Lépcsőfok	A	C	D	E	F	G
2	350	250	710	180	500	522
3	350	250	960	180	500	522
4	350	250	1210	180	500	522
5	350	250	1460	180	500	522

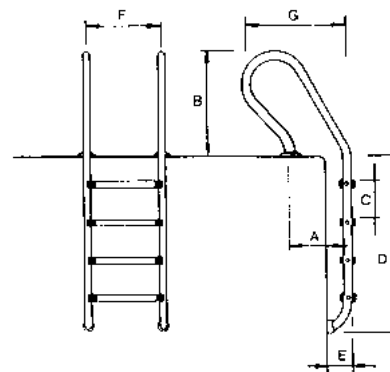

Luxus kivitelű kombinált ívű létrák AISI-316



Cikkszám Nettó € Súly kg Térfogat m³

Kombinált ívű létra 2 db luxus kivitelű lépcsőfokkal	05484	280,85	9.7	0.07
Kombinált ívű létra 3 db luxus kivitelű lépcsőfokkal	05485	324,15	11.5	0.08
Kombinált ívű létra 4 db luxus kivitelű lépcsőfokkal	05486	371,53	12.6	0.09
Kombinált ívű létra 5 db luxus kivitelű lépcsőfokkal	05487	414,93	14.8	0.09

Standard kivitelű kombinált ívű létrák AISI-304



Cikkszám Nettó € Súly kg Térfogat m³

Kombinált ívű létra 2 db standard lépcsőfokkal	05496	202,67	9.7	0.07
Kombinált ívű létra 3 db standard lépcsőfokkal	05497	233,78	11.4	0.08
Kombinált ívű létra 4 db standard lépcsőfokkal	05498	268,03	15.3	0.09
Kombinált ívű létra 5 db standard lépcsőfokkal	05499	299,35	14.8	0.10

Kombinált ívű létra 3 db standard lépcsőfokkal	M00162	174,76	11.4	0.08
Kombinált ívű létra 4 db standard lépcsőfokkal	M00163	199,21	15.3	0.09

Osztott létrák AISI-316



Cikkszám Nettó € Súly kg Térfogat m³

Osztott létra 2db luxus lépcsőfokkal	01456	233,45	5.0	0.04
Osztott létra 3db luxus lépcsőfokkal	01457	281,52	6.3	0.04
Osztott létra 4db luxus lépcsőfokkal	01458	341,34	7.7	0.05
Osztott létra 5db luxus lépcsőfokkal	01459	389,34	9.2	0.07

Osztott létra, felül dupla biztonsági lépcsőfokkal

Osztott létra 2db luxus lépcsőfokkal, felül dupla	08090	285,03	6.0	0.04
Osztott létra 3db luxus lépcsőfokkal, felül dupla	08091	332,03	7.6	0.04
Osztott létra 4db luxus lépcsőfokkal, felül dupla	08092	386,51	9.0	0.05
Osztott létra 5db luxus lépcsőfokkal, felül dupla	08093	434,78	10.5	0.07

Rögzítés oldalfalon csavarral.





További információk:
www.astralpool.com/en
spareparts.fluidra.com

PDB
Product Database

LÉTRA ÉS KORLÁT KIEGÉSZÍTŐK



Cikkszám	Nettó €	Súly kg	Térfogat m ³
----------	---------	---------	-------------------------

Létra rögzítő készlet meglévő fix felületre 2 db/cs.	07331	62,90	1.00	0.003
Polírozott rozsdamentes acél (AISI-316) D 43 mm-es cső.				

Cikkszám	Nettó €	Súly kg	Térfogat m ³
----------	---------	---------	-------------------------



Lépcsőkoriát rögzítő elem, magasított csuklós modell A 00042 beépítőhöz használható.	00043	102,31	0.93	0.002
Polírozott rozsdamentes acél (AISI-304) D 43 mm-es cső.				

Lépcsőkoriát rögzítő elem, normál csuklós modell. Csavaros rögzítéssel, rögzítő készlettel	08727	104,57	1.0	0.002
Polírozott rozsdamentes acél (AISI-304) D 43 mm-es cső.				

Cikkszám	Nettó €	Súly kg	Térfogat m ³
----------	---------	---------	-------------------------

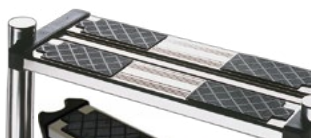

Dupla csúszásmentes biztonsági lépcsőfok (AISI-316)	70662	90,31	2,05	0.003
--	-------	-------	------	-------

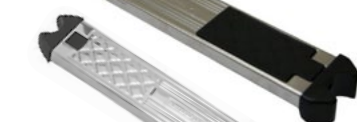

Deluxe, csúszásmentes biztonsági lépcsőfok AISI-316	4401010104	51,68	1,05	0.003
--	------------	-------	------	-------



Standard lépcsőfok AISI-304	4401010105	45,16	-	-
--------------------------------	------------	-------	---	---

Cikkszám	Nettó €	Súly kg	Térfogat m ³
----------	---------	---------	-------------------------



Műanyag létra beépítő test, beton medencékhez átm. 43mm -es csőhöz	00042	10,16	0.03	0.002
---	-------	-------	------	-------

KO AISI-316 létra beépítő test, beton medencékhez átm. 43mm -es csőhöz	00143	142,24	0.45	0.002
---	-------	--------	------	-------

Cikkszám	Nettó €	Súly kg	Térfogat m ³
----------	---------	---------	-------------------------



Létratalpak fóliás medencékhez				
Létratalp D 43 csőhöz /db	00045	7,65	12.6 / 50 db	0.03
Létratalp D 43 csőhöz párban	4401010501	15,76	12.6 / 50 db	0.03
Létratalp D 28 csőhöz /db	00046	10,33	14.0 / 50 db	0.03

Cikkszám	Nettó €	Súly kg	Térfogat m ³
----------	---------	---------	-------------------------



ALKATRÉSZEK				
Fekete létra talp beton medencéhez 1 pár	4401010112	7,11	-	-
Díszítő fedőelem luxus lépcsőhöz AISI-316	4401010103	23,07	-	-
Díszítő fedőelem standard lépcsőhöz AISI-304	4401010102	13,62	-	-



További információk:
www.astralpool.com/en
spareparts.fluidra.com

PDB

Product Database



LÉTRA ÉS KORLÁT KIEGÉSZÍTŐK

Lépcsőkorlátok

A szett 2 darab D 43 mm-es AISI 316 elektropolírozott csőből áll. Rögzítésük csavar+ dübel, vagy a 00143-as beépítő testtel.



Széles lépcsőkorlát pár
karimás rögzítő készlettel 800 x 800

Cikkszám	Nettó €	Súly kg	Térfogat m ³
----------	---------	---------	-------------------------

05541	372,61	9.27	0.10
-------	--------	------	------

Széles lépcsőkorlát pár
betonozható lábakkal 800 x 800

05540	293,51	8.40	0.10
-------	--------	------	------

Keskeny lépcsőkorlát pár
karimás rögzítő készlettel 470 x 800

05542	334,16	6.97	0.08
-------	--------	------	------

Keskeny lépcsőkorlát pár
korlátokként összekötő négyszögletes talppal,
szerelő készlettel 470 x 800

05543	334,16	7.6	0.08
-------	--------	-----	------

Széles lépcsőkorlát-pár erős, merev kivitel.

00110	376,69	10.0	0.11
-------	--------	------	------

Korlát rögzítő elem, AISI-304L

Korlát és létra rögzítő és földelő elem. A horgonyok segítségével biztosítható az egyenpotenciál kialakítása és a korlátok víz alatti rögzítése.



73319



73319

Rögzítő elem korláthoz. (fóliás) AISI-304L, Ø98mm 73319 92,20
Rögzítő elem korláthoz. (beton) AISI-304L Ø98mm 73318 43,20

SilkFlow vízesés ABS

Falba építhető vízesés test, ellenálló ABS anyagból

Cikkszám	Nettó €	Szükséges vízáramlás l/min	Általános szivattyú teljesítmény	A mm	B mm	C Ajánlott vízesés magasság	D Ajánlott távolság l/min/m
45206	221,52	100	7m ³ /h	600	500	600 mm	300 mm
45207	265,36	150	9m ³ /h	900	800	900 mm	300 mm
45208	306,71	200	12m ³ /h	1200	1100	900 mm	300 mm

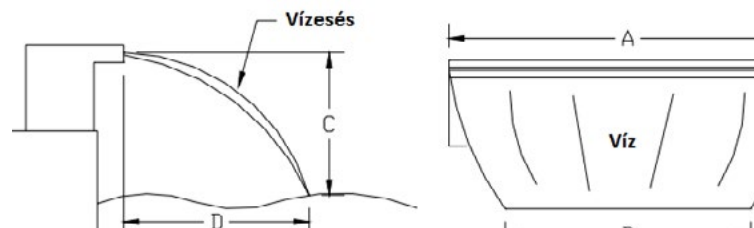
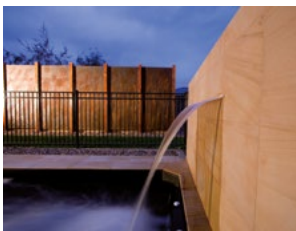

Rozsdamentes, burkolható aknafedlap

Rozsdamentes, burkolható, KO gázteleszkóppal, belső vízvezetéssel ellátott aknafedél: 12 mm mély tálcával, ami műgyantás alapozóval és homokszórással van ellátva a jobb tapadás érdekében. Anyagminőség: KO-33



Cikkszám	Nettó €	Külméret Betonnyílás	Szabad nyílás
AKNA1	660,02	615 x 615	600/600 (540/540)
AKNA2	999,02	715 x 715	700/700 (640/640)
AKNA3	1 106,10	815 x 815	800/800 (740/740)



További információk:
www.astralpool.com/en
spareparts.fluidra.com

PDB
Product Database



LÉPCSŐKORLÁTOK

Lépcső vonalát követő lépcsőkoriát



	Cikkszám	Nettó €	Súly kg	Térfogat m ³
Íves lépcsőkoriát medencén kívüli rögzítéssel Rögzítése a 00042 beépítőtest beontésével a medence fejbe.	07780	175,35	6.7	0.118
Íves lépcsőkoriát karimákkal (rugalmas tömitéssel, dübellel, csavarokkal)	07781	211,65	6.7	0.118



00042

Lépcső vonalát követő koriát pár



	Cikkszám	Nettó €	Súly kg	Térfogat m ³
Polírozott KO AISI-316 D 43 mm-es cső.				
Lépcső vonalát követő koriát-pár medencébe történő rögzítési lehetőséggel, betonozható modell; ajánlott lépcsőhossz 1220 mm	00034	305,44	11.4	0.14
Lépcső vonalát követő koriát-pár medencébe történő rögzítési lehetőséggel, betonozható modell; ajánlott lépcsőhossz 1524 mm	00035	321,01	13.0	0.16
Lépcső vonalát követő koriát-pár medencébe történő rögzítési lehetőséggel, csavaros rögzítéssel , rögzítő készlettel; ajánlott lépcsőhossz 1220 mm	00036	419,78	12.2	0.21
Lépcső vonalát követő koriát-pár medencébe történő rögzítési lehetőséggel, csavaros rögzítéssel , rögzítő készlettel; ajánlott lépcsőhossz 1524 mm	00037	434,38	13.6	0.24

Rozsdamentes vízések

	Cikkszám	Nettó €	Súly kg	Térfogat m ³
Lakossági vízésés, csiszolt rozsdamentes acélból. Csavarokkal és horgonycsavarokkal a rögzítéshez.				
A-350 AISI-316 stainless steel, 12 m ³ /h 2 mca 350mm széles, 463mm magas	52244	874,60	10	0.12
A-500 AISI-316 stainless steel, 18 m ³ /h 2 mca 500mm széles, 481mm magas	52245	935,54	15	0.24
Klasszikus vízésés				
A-500 AISI-316 stainless steel, 18 m ³ /h 2 mca 500mm széles, 735mm magas	57095	1 894,62	15	0.24

Cikkszám	Fóliás elszívó elem	Változtatható sebességű szivattyú	*Opció Pneumatikus nyomógomb + kapcsoló
52244	41519 x 2	65560	04047 + 04050
52245, 57095	41519 x 2	65562	04047 + 04050

	Cikkszám	Nettó €	Súly kg	Térfogat m ³
Nyakzuhany AISI-316 stainless steel				
Kerek nyílású 5 m ³ /h, 2 mca	52242	394,81	3	0.12
Lapos nyílású 15 m ³ /h, 2 mca	52243	394,81	5	0.13
Nyakzuhany AISI-304 stainless steel				
Kerek nyílású 5 m ³ /h, 2 mca	52238	373,38	3	0.12
Lapos nyílású 15 m ³ /h, 2 mca	52239	373,38	5	0.13





További információk:
www.astralpool.com/en
spareparts.fluidra.com

PDB
Product Database

UGRÓDESZKÁK



Az ugródeszkák anyaga üvegszálás poliészter. Mindegyik modell széles ugrófelülettel, csúszásmentes kivitelben készül. Anyaguk ellenáll az UV sugaraknak és az uszoda vegyszereknek. Rögzítésükhöz az acél beépítővázat kell a medence mellett bebetonozni. (Külön kóddal rendelhető!) Terhelhetősége: 120kg

Csúszda

Világoskék poliészter és üvegszálás csúszda, műanyag lépcsővel és csiszolt rozsdamentes acél kapaszkodóval. Vízcsatlakozással szerelve a csúszás megkönnyítése érdekében. Horgonyzó szerelvényekkel szállítva.



	Cikkszám	Nettó €
Egyenes csúszda, magassága: 1,3 m	00081	1 454,46
Egyenes csúszda, magassága: 1,8 m	00082	1 694,83
Egyenes csúszda, magassága: 2,0 m	00083	2 010,65

További modellekről érdeklődjön ügyfélszolgálatunkon vagy látogasson el a www.astralpool.com oldalra.

Rugalmas ugródeszka Dynamic

	Cikkszám	Nettó €	Súly kg	Térfogat m ³
Dynamic KÉK Hosszúság: 1,6 m	21392-0201	431,16	22,0	0,335
Dynamic ALAPELEM	21392-0202	199,40	22,0	0,335
Dynamic FEHÉR Hosszúság: 1,6 m	21392-0207	446,19	22,0	0,335



Műugró ugródeszka Dynamic 1200

	Cikkszám	Nettó €	Súly kg	Térfogat m ³
Dynamic 1200 FEHÉR Hosszúság: 1,2 m	20090-0207	430,18	22,0	0,335
Dynamic 1200 ALAPELEM	20090-0202	319,50	22,0	0,335



Dolphin ugródeszka

	Cikkszám	Nettó €	Súly kg	Térfogat m ³
Dolphin kék ugródeszka 1,6m x 0,35m	00076	690,64	22,0	0,335



Rozsdamentes acélrács

	Cikkszám	Nettó €	Súly kg	Térfogat m ³
AISI-304 rozsdamentes acélrács, megfelel az EN: 1345-1: 2000 szabványnak.				
Megerősített rács 252 x 252 mm-es	70956	érd.		0,03
Megerősített rács 410 x 410 mm-es	70957	érd.		0,03

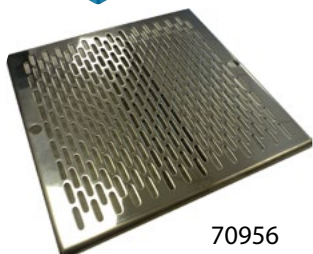

70956

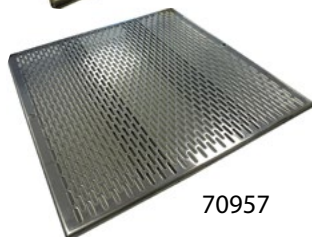

70957

Rozsdamentes acélból (AISI-316) készült 500 mm hosszú, hosszirányú rács. Egyenes szakaszok készíthetők belőlük. Magasság 35 mm.

	Cikkszám	Nettó €	Súly kg	Térfogat m ³
Rozsdamentes acél 195 mm széles rács	32415	141,01		
Rozsdamentes acél 245 mm széles rács	32416	161,97		
Rozsdamentes acél 295 mm széles rács	32417	175,40		
Rozsdamentes acél 345 mm széles rács	32418	188,93		



KRÓM SZOLÁR ZUHANY

Szolár Króm zuhany 30 literes tartállyal



74053

Elegáns kialakításával az AstralPool Chrome szolár zuhany kitűnik modern stílusával, széles szín- és anyagválasztékával. Élvezze a pihentető élményt minden úszás előtt és után. Nagy, 30 literes tartálynak köszönhetően hosszán élvezheti a napenergiával előállított melegvizet. Ez a zöld megoldás hozzájárul a medence mindennapi használatához és megjelenéshez, és óvjuk környezetünket.

MŰSZAKI ADATOK:

- 30 l-es melegvíztartály. Vezető környezetbarát rendszer (a napfény melegíti a vizet)
 - AISI-304-L rozsdamentes acél cső és alumínium keret.
 - Fémek felületek és színek széles választéka.
 - Vízkömentes zuhanyfej és esőhatás.
 - Hideg-meleg vizes keverőcsap.
 - Lábmosó csap.
 - Könnyű karbantarthatóság: vízelvezető a zuhany téli leürítéséhez a sérülések és a kopás elkerülése érdekében.
 - A hátsó bemenet tömlőcsatlakozással kompatibilis. 1/2"
- Méreték: Magasság: 2100mm, Test: Ø230mm, Zuhanyfej: Ø200mm

Megnevezés	Cikkszám	Nettó ár €	Súly
FÉM MEGJELENÉS			
Szolár króm zuhany antracit színben S.S.	74052	532,74	13,5
Szolár króm zuhany ezüst színben	74052CL12	532,74	13,5
Szolár króm zuhany antracit test, réz	74053	620,61	13,5
SZÍNES			
Szolár króm zuhany kék	74052CL153	532,74	13,5
Szolár króm zuhany piros	74052CL154	532,74	13,5
Szolár króm zuhany zöld	74052CL155	532,74	13,5
Szolár króm zuhany narancs	74052CL156	532,74	13,5



74053 74052CL12 74052 CL153 CL154 CL155 CL156

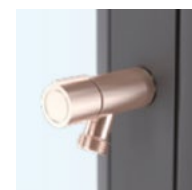
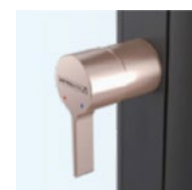



További információk:
www.astralpool.com/en
spareparts.fluidra.com

KRÓM ZUHANY



Króm zuhany

Elegáns kialakításával az AstralPool Chrome zuhany kitűnik modern stílusával, széles szín- és anyagválasztékával. Élvezze a pihentető élményt minden úszás előtt és után.

MŰSZAKI ADATOK:

- AISI-304-L rozsdamentes acél cső és alumínium keret.
- Fémek felületek és színek széles választéka.
- Vízkömentes zuhanyfej és esőhatás.
- Hideg-meleg vizes keverőcsap.
- Lábmosó csap.
- Könnyű karbantarthatóság: vízelvezető a zuhany téli leürítéséhez a sérülések és a kopás elkerülése érdekében.
- A hátsó bemenet tömlőcsatlakozással kompatibilis. 1/2"

Méretetek: Magasság: 2100mm, Test: Ø150mm, Zuhanyfej: Ø200mm



74054

Megnevezés	Cikkszám	Nettó ár €	Súly
FÉM MEGJELENÉS			
Króm zuhany antracit színben S.S.	74054	326,79	13,5
Króm zuhany ezüst színben	74054CL12	326,79	13,5
Króm zuhany antracit test, réz	74055	414,66	13,5
SZÍNES			
Króm zuhany kék	74054CL153	326,79	13,5
Króm zuhany piros	74054CL154	326,79	13,5
Króm zuhany zöld	74054CL155	326,79	13,5
Króm zuhany narancs	74054CL156	326,79	13,5

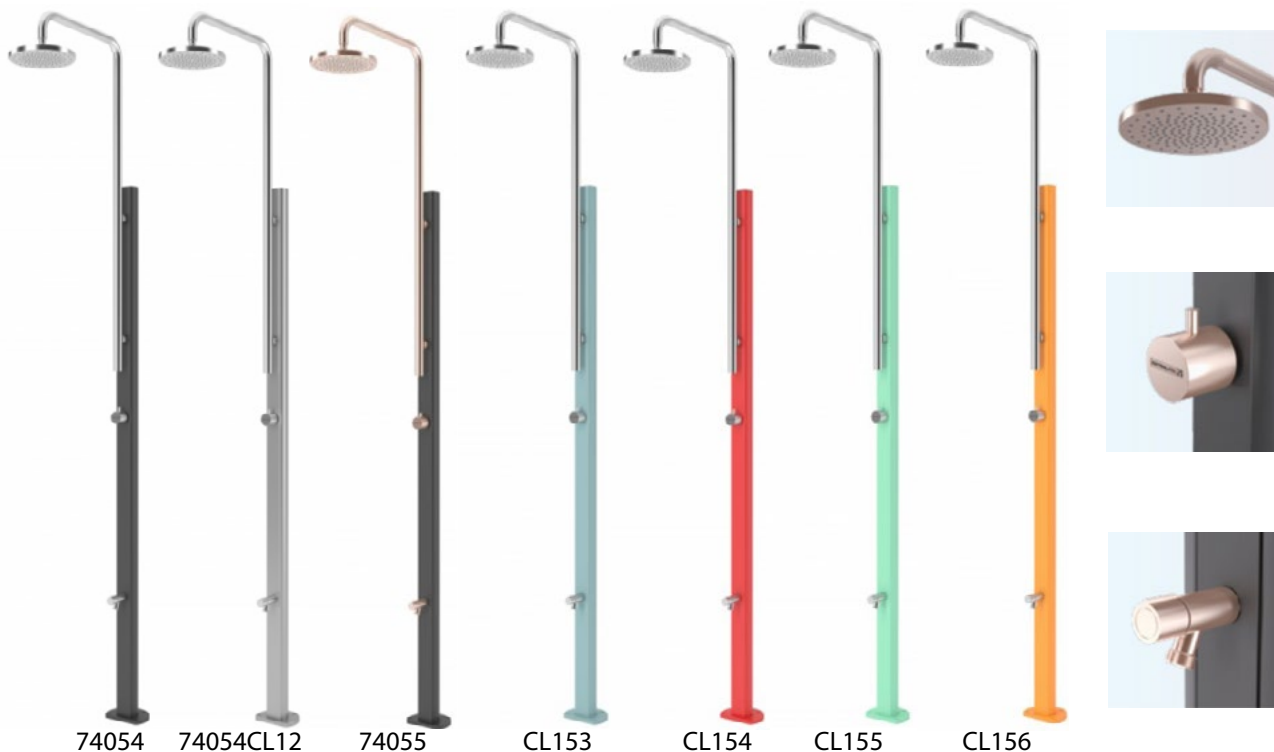

74054

74054CL12

74055

CL153

CL154

CL155

CL156

ZUHANYOSZLOPOK



Zuhanyok



Zuhany trópusi fából, fényes AISI-316L rozsdamentes acéllal kombinálva. 30 literes alumínium tartály. Keverőszelep a hideg-meleg víz szabályozásához. Állítható zuhanyfej vízkömentesítővel. Minimalista és kompakt kialakítása elegáns és modern megjelenést kölcsönöz a medence környezetének. Kiváló minőségű anyagai hosszú élettartamot és nagyobb időjárás- és korrózióállóságot biztosítanak. A zuhanyfej magassága a talajtól: 2,04 m.

Cikkszám	Nettó €	Súly kg	Térfogat m ³	
Pluvium zuhany, zuhanytálca nélkül AISI-316L	43432	1 189,94	27	0,136

Szolár zuhany trópusi fából, fényes AISI-316L rozsdamentes acéllal kombinálva. 30 literes alumínium tartály. Keverőszelep a hideg-meleg víz szabályozásához.

Cikkszám	Nettó €	Súly kg	Térfogat m ³	
Pluvium SZOLÁR zuhany, zuhanytálca nélkül 30 literes tartály, AISI-316L,	43435	1 608,15	37	0,225

ANGEL szürke alumínium zuhany. Hidegvíz bemenettel, 30 literes szolártartállyal, kihasználva a napenergiáját. Keverőszeleppel és vízkömentesítő zuhanyfejjel rendelkezik.

Cikkszám	Nettó €	Súly kg	Térfogat m ³	
ANGEL szolár zuhany, 30 literes tartály, szürke Alumínium test, négyzetes fej, egykaros keverőszelep	56932	432,11	12.0	0,16

NIAGARA zuhany polírozott AISI-304L rozsdamentes acélból. Egy hidegvizes bemenettel. A szolár zuhany 30 literes alumínium szolártartállyal rendelkezik a napenergia kihasználására. Keverő szeleppel és egy négyzet alakú állítható vízkömentesítő zuhanyfejjel van felszerelve

Cikkszám	Nettó €	Súly kg	Térfogat m ³	
NIAGARA zuhany	53872	600,48	22	0,125
NIAGARA szolár zuhany, 30 literes tartály, Alumínium tartály, AISI-304L test, 150x150mm-es krómozott zuhanyfej, egykaros keverőszelep	53873	932,48	25	0,26



IGUAZU zuhany matt, AISI-316L rozsdamentes acélból hideg-meleg vízhez fehér akril előlappal. Állítható krómozott sárgaréz vízkömentes zuhanyfej és 2 ködpermet sugárral, 2 utas vezérlőszeleppel. Az áramlás sebességét és a víz hőmérsékletét keverőszelep szabályozza.

Cikkszám	Nettó €	Súly kg	Térfogat m ³	
IGUAZU zuhany	53874	1 611,27	27	0,163
IGUAZU szolár zuhany	56933	1 962,45	32	0,163





PDB
Product Database

További információk:
www.astralpool.com/en
spareparts.fluidra.com



ZUHANYOSZLOK

A zuhanyoszlopok AISI 304 rozsdamentes acél anyagúak. Krómozott csaptelepekkel szereltek, bekötésük a D 43 mm-es csővázba rejtetten. Rögzítésükre a 00107 elem szolgál.

Angel zuhanyoszlop lábmosóval

	Cikkszám	Nettó €	Súly kg	Térfogat m ³
Hideg vizes zuhanyoszlop, szeleppel, lábmosóval	52718	206,40	5,6	0,43



ZUHANYFEJ



GOMB



LÁBMOSÓ

Angel zuhanyoszlop

	Cikkszám	Nettó €	Súly kg	Térfogat m ³
Hideg vizes zuhanyoszlop, egy szeleppel	52717	188,68	5,6	0,43



ZUHANYFEJ



GOMB

Angel zuhanyoszlop két zuhanyfejjel

	Cikkszám	Nettó €	Súly kg	Térfogat m ³
Hideg vizes zuhanyoszlop, két zuhanyfejjel	59775	464,65	-	-



ZUHANYFEJ

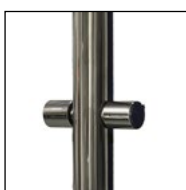

GOMB

Zuhanyoszlop beépítőtest

	Cikkszám	Nettó €	Súly kg	Térfogat m ³
Zuhanyoszlop beépítőtest átm. 43mm 52717 és 52718 modellekhez	00107	27,06	-	-
Zuhanyoszlop beépítőtest átm. 43mm 59775 modellhez	27333	75,28	-	-
Zuhanytálca Poliészter + üvegszál 80x90cm	20066	312,97	9,0	0,16
Zuhanytálca Poliészter + üvegszál 100x80cm	19723	318,97	10,0	0,16
Zuhanytálca Poliészter + üvegszál 80x80cm Állítható lefolyóval. Ø 130 mm rács, Ø 50 mm csatlakozás.	00103	277,95	11,0	0,16

52718

52717

59775





További információk:
www.astralpool.com/en
spareparts.fluidra.com

PDB
Product Database



TÚLFOLYÓ RÁCSOK

Színes, flexibilis rács, szabálytalan alakú medencéhez

Stabilizált PP-ből készült az UV sugarak ellen. Összekapcsolt szerkezeti elemes szelvény.
Az EN13451-1 szabvány (8 mm). 5 színben. 53 db elem = 1 méter. További rács színek igényelhetők.
További információért keresse fel az Astralpool forgalmazót.

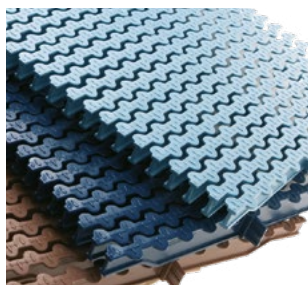
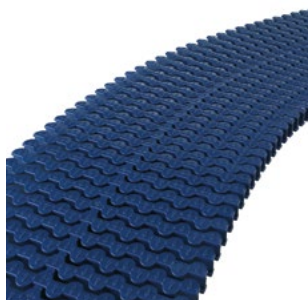

Cikkszám	Nettó €	Súly kg	Térfogat m ³	
Magasság 22 mm, szélesség 195 mm	34190	0,58	14.1 / 470 db	0.08
Magasság 22 mm, szélesség 245 mm	34191	0,71	12.4 / 320 db	0.08
Magasság 22 mm, szélesség 295 mm	34192	0,75	15.0 / 300 db	0.08
Magasság 22 mm, szélesség 335 mm	34193	0,82	15.0 / 250 db	0.08
MEGFORDÍTHATÓ				
Magasság 35 mm, szélesség 195 mm	34194	0,58	16.0 / 450 db	0.08
Magasság 35 mm, szélesség 245 mm	34195	0,75	13.7 / 300 db	0.08
Magasság 35 mm, szélesség 295 mm	34196	0,76	17.3 / 290 db	0.08
Magasság 35 mm, szélesség 335 mm	34197	0,82	17.4 / 250 db	0.08

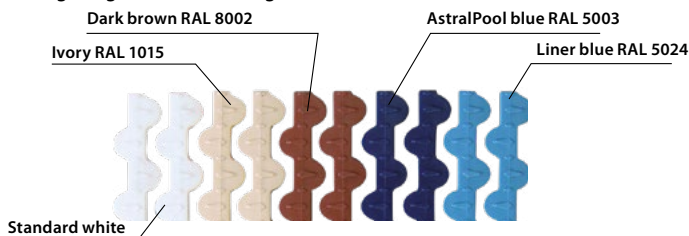

Szín	Cikkszám	Felár
White	-	+5%
RAL 1015	CL90	+5%
RAL 8002	CL109	+5%
RAL 5003	CL60	+5%
RAL 5024	CL 108	+5%

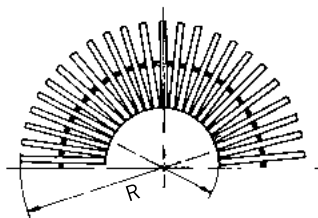
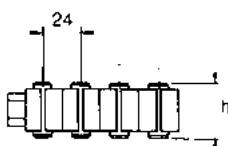

Cikkszám	h	Csatorna szélesség (L)	Rács szélesség (L1)	R	r
34190	22	200	195	645	450
34191	22	250	245	825	580
34192	22	300	295	1055	760
34193	22	340	335	1155	820
34194	35	200	195	645	450
34195	35	250	245	825	580
34196	35	300	295	1055	760
34197	35	340	335	1155	820

Harmónika rendszerű, flexibilis, keresztirányú uszodarács

UV Stabil PP anyagú, fehér flexibilis rács szabálytalan alakú medencékhez. Középen összekapcsolható modulok.
45 db elem = egy méter.



Cikkszám	Nettó €	Súly kg	Térfogat m ³	
Magasság 22 mm, szélesség 195 mm	11107	0,58	15.8 / 470 db	0.080
Magasság 22 mm, szélesség 245 mm	11108	0,71	13.6 / 320 db	0.080
Magasság 22 mm, szélesség 295 mm	19202	0,75	18.0 / 300 db	0.080
Magasság 22 mm, szélesség 335 mm	19203	0,82	17.0 / 250 db	0.080
MEGFORDÍTHATÓ				
Magasság 35 mm, szélesség 195 mm	00220	0,58	16.5 / 450 db	0.080
Magasság 35 mm, szélesség 245 mm	00221	0,75	14.3 / 300 db	0.080
Magasság 35 mm, szélesség 295 mm	00222	0,75	19.3 / 290 db	0.080
Magasság 35 mm, szélesség 335 mm	00223	0,82	18.1 / 250 db	0.080

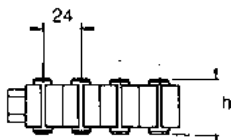
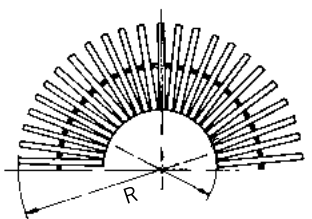

Cikkszám	h	Csatorna szélesség (L)	Rács szélesség (L1)	R	r
11107	22	200	195	445	250
11108	22	250	245	545	300
19202	22	300	295	645	350
19203	22	340	335	785	450
00220	35	200	195	445	250
00221	35	250	245	545	300
00222	35	300	295	645	350
00223	35	340	335	785	450

Szín	Színkód	Felár
White	-	+5%
RAL 1015	CL90	+5%
RAL 8002	CL109	+5%
RAL 5003	CL60	+5%
RAL 5024	CL108	+5%

 PDB
Product Database

 További információk:
www.astralpool.com/en
spareparts.fluidra.com

TÚLFOLYÓ RÁCSOK

Uszodarács egyenes medencéhez, moduláris kivitel

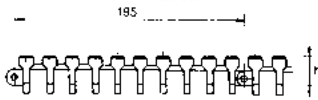

UV Stabil PP anyagú moduláris uszodarács egyenes medencékhez fehér. 5 db = 0.975 m

	Cikkszám	Nettó €	Súly kg	Térfogat m ³
Magasság 22 mm, szélesség 245 mm (250)	00217	4,67	22.8 / 52 db	0.080
Magasság 22 mm, szélesség 295 mm (300)	00218	5,16	23.1 / 45 db	0.080
Magasság 22 mm, szélesség 335 mm (340)	00219	5,53	22.0 / 38 db	0.080

Rozsdamentes acélból (AISI-316) készült 500 mm hosszú, egyenes rács. 15. oldal

Moduláris uszodarács PP

UV Stabil PP anyagú, fehér csúszásmentes, flexibilis rács 49 db/m



	Cikkszám	Nettó €	Súly kg	Térfogat m ³
Magasság 22 mm, szélesség 195 mm	28656	0,59	20.84	0.082
Magasság 22 mm, szélesség 245 mm	28657	0,72	18.80	0.082
Magasság 22 mm, szélesség 295 mm	28658	0,77	18.80	0.082
Magasság 22 mm, szélesség 335 mm	28659	0,84	20.84	0.082

Uszodarács tartó profil, UV stabil PP

Használható 22, 24 és 25mm magasságú rácsokhoz. A profil műanyagból készült, 2m hosszúságban. Belső méret 24mm x 37mm. A feltüntetett ár 1m-re vonatkozik!



	Cikkszám	Nettó €	Nettó € / db	színkód
Rácstartó profil mérete: 24 mm X 37 mm X 2000 mm				
Rácstartó profil fehér	00224	6,77 /fm	13,26	

Uszodarács sarok elem, UV stabil PP anyagból



	Cikkszám	Nettó €	Súly kg	Térfogat m ³
Magasság 22 mm, szélesség 195 mm	22379	24,05	2.8 / 4 db	0.006
Magasság 22 mm, szélesség 245 mm	22380	30,03	3.6 / 4 db	0.009
Magasság 22 mm, szélesség 295 mm	22381	37,67	4.8 / 4 db	0.012
Magasság 22 mm, szélesség 335 mm	22382	45,00	5.7 / 4 db	0.016
Magasság 35 mm, szélesség 195 mm	22383	25,94	3.2 / 4 db	0.009
Magasság 35 mm, szélesség 245 mm	22384	31,56	4.1 / 4 db	0.014
Magasság 35 mm, szélesség 295 mm	22385	40,01	5.3 / 4 db	0.012
Magasság 35 mm, szélesség 335 mm	22386	47,98	6.2 / 4 db	0.023

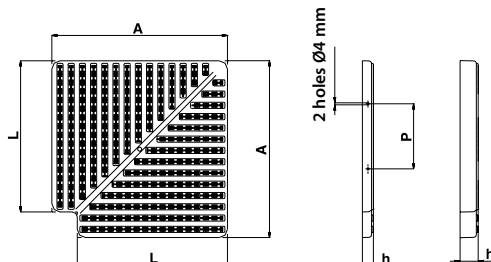

Cikkszám	A	H	L	P
22379	245	22	195	127
22380	295	22	245	127
22381	345	22	295	127
22382	385	22	335	127
22383	245	35	195	-
22384	295	35	245	-
22385	345	35	295	-
22386	385	35	335	-

Az adatok mm-ben vannak megadva.