



PDB
Product Database

További információk:
www.astralpool.com/en
spareparts.fluidra.com



20565



65216

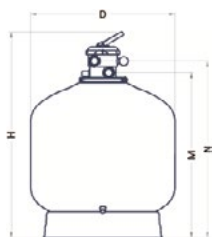

SZÜRŐTARTÁLYOK

Budapest BW TOP felül szeleplelt, fújtt, üvegszál erősítésű tekerceszt szűrőtartály

Tekerceszt szűrőtartály, anyaga üvegszállal erősített poliészter, RAL6027 színben. A TOP szelep bilincses rögzítéssel. A berendezés nyomásmérő órával felszerelt. Alaplapja PP, Maximális üzemi nyomás: 2,5 kg/cm². Szűrési teljesítménye 50 m³/h/m². **A szűrőtartályok nem tartalmazzák a multifunkciós szelepet!**

Megnevezés	Cikkszám	Nettó €	Súly Kg
BW TOP Ø400 mm csatlakozás 11/2" - 6m ³ /h	66243FA96	222,57	10.70
BW TOP Ø500 mm csatlakozás 11/2" - 10m ³ /h	66244FA96	277,83	17.50
BW TOP Ø600 mm csatlakozás 11/2" - 14m ³ /h	66245FA96	348,17	19.90
1 1/2" multifunkciós TOP szelep (bajonett fedelű)	20565	55,82	
1 1/2" multifunkciós TOP szelep (csavaros rögzítésű)	65216	63,52	

TOP felül szeleplelt tartály	66243	66244	66245
Ø D (mm)	415	515	620
H (mm)	910	960	1030
M (mm)	735	780	855
N (mm)	670	715	790
Szűrés (m³/h)	6	10	14
Homok töltet (kg)	60	100	175



73950

Budapest BW SIDE oldalt szeleplelt, fújtt, üvegszál erősítésű tekerceszt szűrőtartály

Tekerceszt szűrőtartály, anyaga üvegszállal erősített poliészter, RAL6027 színben. Alaplapja és fedele PP. A tető átlátszó, bilincsel rögzítve. A berendezés nyomásmérő órával felszerelt. Max. üzemi nyomás: 2,5 kg/cm². Szűrési teljesítménye 50 m³/h/m². **A szűrőtartályok nem tartalmazzák a multifunkciós szelepet!**

Megnevezés	Cikkszám	Nettó €	Súly Kg
BW SIDE Ø400 mm csatlakozás 11/2" - 6m ³ /h	66238FA96	259,95	10.70
BW SIDE Ø500 mm csatlakozás 11/2" - 10m ³ /h	66239FA96	306,85	17.50
BW SIDE Ø600 mm csatlakozás 11/2" - 14m ³ /h	66240FA96	382,25	19.90
1 1/2" multifunkciós szelep	73950	74,43	

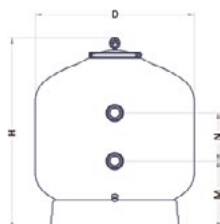

Oldalt szeleplelt tartály	66238	66239	66240
Ø D (mm)	415	515	620
H (mm)	710	755	830
M (mm)	280	295	325
N (mm)	125	125	125
Szűrés (m³/h)	6	10	14
Homok töltet (kg)	60	100	175



További információk:
www.astralpool.com/en
spareparts.fluidra.com

PDB

Product Database



FRÖCCSÖNTÖTT TARTÁLYOK

Fröccsöntéssel készült, elefántcsont színben. Tetején vagy oldalán multifunkciós szeleppel, nyomásmérő órával, leeresztő csokkal és légtelenítő szeleppel. A tartály alsó és felső részét műanyag hegesztéssel rögzítették egymáshoz. Max. szűrési sebesség 50 m³/h/m². Max. üzemi nyomás: 2,5 kg/cm². Az oldalt szelepes tartályokat átlátszó szűrőtetővel szerelték, a tető rögzítése menetes félhollandival.

Cantabric tartály - Top szeleppel

Megnevezés	Cikkszám	Nettó €	Súly Kg	
Cantabric Top Ø 400 mm csatlakozás 11/2" - 6m3/h	22399	435,20	10,7	0.23
Cantabric Top Ø 500 mm csatlakozás 11/2" - 9m3/h	15780	489,32	17,5	0.37
Cantabric Top Ø 600 mm csatlakozás 11/2" -14m3/h	15781	561,79	19,9	0.49
Cantabric Top Ø 750 mm csatlakozás 11/2" -21m3/h	20128	873,35	30,4	0.83
Cantabric Top Ø 750 mm csatlakozás 2" -21m3/h	23866	998,29	32,1	0.83
Fedélrögzítő gyűrű	4404180204	18,35		
Fedélrögzítő gyűrű 23866 -hoz	4404180303	115,05		
Komplett nyomásmérő	4404220101	21,62		
Nyomásmérő 20128 -hoz	4404220102	15,67		

Cantabric tartály - oldal szeleppel (Multifunkciós szelep nélkül)

Megnevezés	Cikkszám	Nettó €	Súly Kg	
Cantabric Ø 400 mm csatlakozás 11/2" -6 m3/h	22398-0100	368,90	9	0.15
Cantabric Ø 500 mm csatlakozás 11/2"-9 m3/h	15782-0100	441,62	15,8	0.29
Cantabric Ø 600 mm csatlakozás 11/2" -14 m3/h	15783-0100	527,92	17,8	0.40
Cantabric Ø 750 mm csatlakozás 2" -21 m3/h	15784-0100	801,12	29,0	0.67
Cantabric Ø 900 mm csatlakozás 21/2" -30 m3/h	22402	1 337,18	49,0	1,3
Cantabric átlátszó fedél + O gyűrű	4404180101	26,99		
Fedélrögzítő gyűrű	4404180007	27,86		
Fedélrögzítő gyűrű 22402 tartályhoz	4404180113	121,75		
Nyomásmérő komplett	4404080104	19,31		
21/2" külső hollandi	4404180115	57,02		



	Top tartály					Oldalt szelepeelt tartály				
	22399	15780	15781	20128	23866	22398	15782	15783	15784	22402
Ø D (mm)	400	500	600	750	750	400	500	600	750	900
H (mm)	894	1009	1069	1239	1250	715	800	875	1045	1215
M (mm)	744	829	894	1064	1098	380	415	445	575	675
N (mm)	680	765	830	1000	1023	255	290	320	345	405
Csatlakozás	1½"	1½"	1½"	1½"	2"	1½"	1½"	1½"	2"	2½"
Szűrés (m³/h)	6	9	14	21	21	6	9	14	21	30
Javasolt Medence térfogat (m ³) (8 órás szűrési ciklusra)	48	72	112	168	168	48	72	112	168	240
Homok töltet (kg)	60	100	150	300	300	60	100	150	300	550
Aktivált üvegöltet 0,5-1m (kg)	42	70	105	210	210	42	70	105	210	385
Aktivált üvegöltet 1-2 mm (kg)	11	19	28	57	57	11	19	28	57	104

A Magyarországon forgalmazott oldalt szelepeelt szűrőtartályok nem tartalmazzák a multifunkciós szelepet!
A tartályok homok leeresztő csokkal vannak ellátva. A Ø 750mm és Ø 900mm -es tartályok 2" -os csatlakozással, Ø 400, 500, 600mm -es tartályok 1½"-os csatlakozással készülnek.



További információk:
www.astralpool.com/en
spareparts.fluidra.com

PDB
Product Database



3 év garancia!

LAMINÁLT TARTÁLYOK

Aster tartályok

A szűrőtartály anyaga üvegszállal erősített poliészter, szürke színű. Alaplapja és fedele PP. A tető csavarkötés nélküli, zárása gyors, egyszerű. A berendezés nyomásmérő órával felszerelt. Maximális üzemi nyomás: 2,5 kg/cm². Szűrési teljesítménye 50 m³/h/m²



Megnevezés	Cikkszám	Nettó €	Súly Kg	
Top szeleppel szerelt				
ASTER Top Ø350 mm csatlakozás 11/2" -5 m3/h	30768	466,79	17	0.16
ASTER Top Ø450 mm csatlakozás 11/2" -8 m3/h	30769	489,83	20	0.27
ASTER Top Ø500 mm csatlakozás 11/2" -9 m3/h	30770	511,69	22	0.30
ASTER Top Ø600 mm csatlakozás 11/2" -14 m3/h	30771	584,98	27	0.46
ASTER Top Ø650 mm csatlakozás 11/2" -15 m3/h	30772	628,62	33	0.52
ASTER Top Ø750 mm csatlakozás 2" -21 m3/h	33847	998,69	38	0.74
ASTER Top Ø900 mm csatlakozás 2" -31 m3/h	33848	1 357,02	72	1.49
Váltószelep TOP ASTER 11/2"	31993	55,82	-	-
Top szelep rögzítő gyűrű+tömítés	4404260105	21,18	-	-
Komplett nyomásmérő	4404020101	20,75	-	-

Oldal szelepes (multifunkciós szelep nélkül)

ASTER Ø350 mm csatlakozás 11/2" -5 m3/h	00497-0100	364,35	12.5	0.110
ASTER Ø450 mm csatlakozás 11/2" -8 m3/h	00498-0100	454,56	15.5	0.160
ASTER Ø500 mm csatlakozás 11/2" -9 m3/h	19781-0100	465,30	18.0	0.265
ASTER Ø550 mm csatlakozás 11/2" -12 m3/h	32706-0100	555,81	20.0	0.265
ASTER Ø600 mm csatlakozás 11/2" -14 m3/h	00499-0100	550,46	21.0	0.320
ASTER Ø650 mm csatlakozás 11/2" -15 m3/h	21071-0100	600,25	32.0	0.472
ASTER Ø750 mm csatlakozás 2" -21 m3/h	00500-0100	843,52	31.0	0.570
ASTER Ø900 mm csatlakozás 2" -30 m3/h	08133-0100	1 225,29	65.0	1.250
ASTER Ø900 mm csatlakozás 2 1/2" -30 m3/h	00501	1 261,24	65.0	1.250

A gyorslezáró fedél szilikon tömítő gyűrűjét, a fedelet és a fogadó peremet, első használatkor, valamint minden kinyitáskor le kell tisztítani és bő mennyiségben szilikon zsírral -Spray nem elég!- újra be kell kenni!

Csak tiszta, ép és sérülés mentes tömítéssel rakjuk a fedelet a helyére!

A karbantartás elmulasztásából, rossz kezelésként eredő hibákért, károsodásokért nem vállalunk felelősséget!

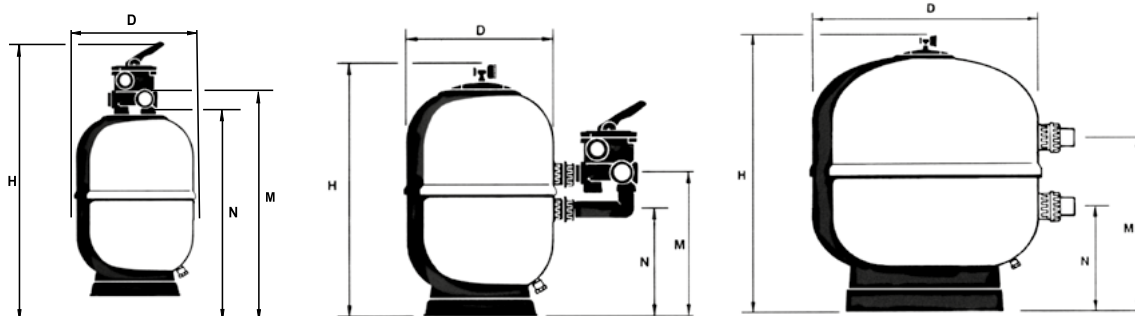

	TOP szelepes tartályok							Oldal szelepes tartályok - VÁLTÓSZELEP NÉLKÜL									
	30768	30769	30770	30771	30772	33847	33848	00497	00498	19781	32706	00499	21071	28479	00500	08133	00501
Átmérő Ø D (mm)	350	450	500	600	650	750	900	350	450	500	550	600	650	680	750	900	900
H (mm)	910	965	960	1005	1060	1184	1344	780	795	770	825	850	880	915	945	1050	1050
M (mm)	740	795	790	835	890	973	1133	420	430	415	455	455	480	525	555	635	660
N (mm)	680	785	730	775	830	897	1057	295	305	290	330	330	355	400	325	365	390
Csatlakozások	1 1/2"	1 1/2"	1 1/2"	1 1/2"	1 1/2"	2"	2"	1 1/2"	1 1/2"	1 1/2"	1 1/2"	1 1/2"	1 1/2"	1 1/2"	2"	2"	2 1/2"
Szűrési teljesítmény(m ³ /h) - 50 m ³ /h/m ²	5	8	9	14	15	21	31	5	8	9	12	14	15	18	21	30	30
Homok töltet (kg)	50	70	90	110	200	290	500	50	70	90	110	125	200	210	290	500	500
Aktívát üvegtöltet 0,5- mm (kg)	35	49	63	77	140	203	350	35	49	63	77	88	140	147	203	350	350
Aktívát üvegtöltet 1-2 mm (kg)	9	13	17	21	38	55	94	9	13	17	21	24	38	40	58	94	94
Maximum nyomás (kg/cm ²)	2.5	2.5	2.5	2.5	2.5	2.5	2.5	2.5	2.5	2.5	2.5	2.5	2.5	2.5	2.5	2.5	2.5

A Magyarországon forgalmazott oldalt szelepet szűrőtartályok nem tartalmazzák a multifunkciós szelepet!



További információk:
www.astralpool.com/en
spareparts.fluidra.com

PDB
Product Database

ASTER csavaros tető
alkatrészek



ASTER gyorslezáró
tető alkatrészek

LAMINÁLT TARTÁLYOK

Aster AT szűrőtartály (átlátszó tetővel, csavaros karimás rögzítéssel)

Megnevezés	Cikkszám	Nettó €
Aster AT Ø450mm csatlakozás 11/2" - 8 m3/h szűrőtartály csavaros fedéllel	20610-0100	414,95
Aster AT átlátszó csavaros Tető + "O" gyűrű	4404190303	24,50
Aster AT átlátszó tetőhöz nyomásmérő, komplett	4404080104	19,31
Komplett csavaros tető, leszorító, csavarok, tömítés	4404190325	37,98
Aster AT tartályra fogadó karima csavaros tetőhöz	4404160809	61,38



4404190303



4404080104



4404190325



4404160809

Megnevezés	Cikkszám	Nettó €
Gyorslezáró fedő ÚJ TÍPUS (nyomásmérő nélkül)	4404020040	109,87
Nyomásmérő óra ÚJ TÍPUSÚ TETŐHÖZ	4404020041	21,88
Tömítő gyűrű gyorszáró fedélhez	4404020111	13,10
Komplett nyomásmérő (régí típus)	4404190101	20,75
Vízleeresztő	4404040113	1,67



4404020040



4404020041



4404020111



4404190101



4404040113



Új típusú
fedél és óra

Aktivált üvegtöltet

Az új fejlesztések eredményeként kialakított üveg töltet család hatékonyabb, környezetbarát szűrést, víz és energia megtakarítást tesz lehetővé. A töltet szemcséin nem tapadnak meg a baktériumok (biofilm) ezért sokkal kevesebb vegyszert kell használni.

Csomagolása: 25 kg-os zsákokban!

Megnevezés	Cikkszám	Nettó €	Súly kg/ zsák	Ár €/25kg
Szemcseméret				
Üvegtöltet 0.5 mm - 1.0 mm	57011	18,39/ 25 kg	25	18,39
Üvegtöltet 1.0 mm - 3.0 mm	57012	18,39/ 25 kg	25	18,39
Üvegtöltet 3.0 mm - 7.0 mm	57013	18,39/ 25 kg	25	18,39

Szűrőhomok, kavics

Az Astral Pool szűrő töltetei a medencevíz szűrésére lettek optimalizálva.

Speciális, töredezett felületű, mosott és hőkezelt homok.

Csomagolás: 25 kg-os zsákokban.

Megnevezés	Cikkszám	Nettó €	Súly kg/ zsák	Ár €/25kg
Szűrőhomok 0.4 - 0.8 mm	00596	0,32/ kg	25	7,75
Szűrőkavics 1-2 mm	10697	0,32/ kg	25	7,75
Szűrőkavics 3-5 mm	11346	0,32/ kg	25	7,75





PDB
Product Database

További információk:
www.astralpool.com/en
spareparts.fluidra.com



SZÜRŐ SZETTEK

A jól bevált szűrőtartályok 6 utas multifunkciós váltószelep és szivattyúk egy csomagban a legjobb ár-érték arányt képviselő termékek.

Oldalt szelepes szűrő szettekhez többfajta szivattyú választható, az igényeknek megfelelően.

A kínálatunkban szereplő tartályokat és szivattyúkat egyedi igényeknek megfelelően lehet kombinálni! Számlázáskor a szettet 3 különálló tételként számlázzuk, szett kedvezménnyel.

Megnevezés	Cikkszám	Nettó €
Aster szűrőtartály + Sena szivattyú + kézi váltószelep		
ASTER D 350 szűrőtartály, 5 m3/h - 25461 SENA szivattyú - 73950 váltószelep	00502	755 €
ASTER D 450 szűrőtartály, 8 m3/h - 25462 SENA szivattyú - 73950 váltószelep	00503	856 €
ASTER D 500 szűrőtartály, 9 m3/h - 25463 SENA szivattyú - 73950 váltószelep	24601	882 €
ASTER D 550 szűrőtartály, 12 m3/h - 25465 SENA szivattyú - 73950 váltószelep	35815	982 €
ASTER D 600 szűrőtartály, 14 m3/h - 25467 SENA szivattyú - 73950 váltószelep	00504	996 €
ASTER D 650 szűrőtartály, 15 m3/h - 25467 SENA szivattyú - 73950 váltószelep	00505	
Aster szűrőtartály + Victoria Silent szivattyú + kézi váltószelep		
ASTER D 500 szűrőtartály, 9 m3/h 65557 VS szivattyú - 73950 váltószelep	24601SP	1 046 €
ASTER D 550 szűrőtartály, 12 m3/h 65560 VS szivattyú - 73950 váltószelep	35815SP	995 €
ASTER D 600 szűrőtartály, 14 m3/h 65560 VS szivattyú - 73950 váltószelep	00504SP	1 093 €
ASTER D 650 szűrőtartály, 15 m3/h 65562 VS szivattyú - 73950 váltószelep	00505SP	1 088 €
ASTER D 750 szűrőtartály, 21 m3/h 65564 VS szivattyú - 74862 váltószelep	AS750SP	1 153 €
Budapest szűrőtartály + ETNA1 szivattyú + kézi váltószelep		
BW SIDE D400 szűrőtartály, 6m3/h ETNA1 125-4M 5.5m3/h sziv.- 73950 váltószelep	BW400S	531 €
BW SIDE D500 szűrőtartály, 10 m3/h ETNA2 300-4M 9.1m3/h sziv.- 73950 váltószelep	BW500S	635 €
BW SIDE D600 szűrőtartály, 14 m3/h ETNA2 350-4M 14.4m3/h sziv.- 73950 váltószelep	BW600S	726 €
BW TOP D400 szűrőtartály, 6m3/h ETNA1 125-4M 5.5m3/h sziv.- 20565 váltószelep	BW400T	475 €
BW TOP D500 szűrőtartály, 10 m3/h ETNA2 180-4M 9.1m3/h sziv.- 20565 váltószelep	BW500T	587 €

A szett kódok tájékoztató jellegűek!

Szűrőszett összetétele: szűrőtartály + multifunkciós szelep + szivattyú

ASTER magasított szűrőtartály (szűrőágy magassága 800 mm vagy 600mm)

Nagy teljesítményű magasított szűrő, anyaga üvegszállal erősített poliszter, szürke színű.
Maximális üzemi nyomás: 2,5 kg/cm².

Megnevezés	Cikkszám	Nettó €	Súly	Térfogat
Aster magasított szűrőtartály 800mm szűrőágy magasság (kollektorkaros változat)				
ASTER Ø 500mm csatlakozás 11/2" - 9,5m3/h	24768-0100	692,07		0.44
ASTER Ø 600mm csatlakozás 11/2" - 16,5m3/h	24769-0100	791,23	40	0.64
ASTER Ø 750 mm csatlakozás 2" - 21m3/h	24770-0100	993,78	60	1.0
ASTER Ø 900 mm csatlakozás 2" - 31m3/h	10003-0100	1 354,83	90	1.6

Az oldalbúvó nyílás, csak a szűrőgyertyás változatban tartozék! Opcióként külön rendelhető!

	24768	24769	24770	10003	10004
Ø D (mm)	500	600	750	900	
Tartály magassága H (mm)	1365	1370	1435	1400	1435
Szűrési teljesítmény (m ³ /h) at 50 m ² /h/m ²	9.5	16.5	21	31	
Homok töltet (kg)	200	300	450	580	
Kavics töltet (kg)	16	35	65	135	
Aktivált üvegtöltet 0,5- mm (kg)	151	233	358	496	
Aktivált üvegtöltet 1-2 mm (kg)	41	63	97	134	

A Magyarországon forgalmazott oldalt szelepelte szűrőtartályok nem tartalmazzák a multifunkciós szelepet!

PDB
Product DatabaseTovábbi információk:
www.astralpool.com/en
spareparts.fluidra.com

ASTRALPOOL SIGNATURE LAMINÁLT TARTÁLYOK



ATLAS tartályok

Poliészter gyantából, üvegszál erősítéssel készül szűrőtartály. Külső bevonata emelt minőségű gel-coat bevonattal, vöröses színben. A szűrőt az átlagosnál vastagabb fallal tervezték, hogy ez is szavatolja a hosszú élettartamot. A két fél rész összeillesztésénél különleges üvegszál erősítésű poliészter gyantát használtak. A nagy átmérőjű tető és a 2 1/2" homok leeresztő megkönnyíti a homokcserét és a PVC kollektor karok cseréjét. A szerelvények PN16 PVC idomokkal, csövekkel készülnek. A tartály túlnyomás elleni védelmét az **Astral Pool** által kifejlesztett **biztonsági szelep** látja el. Maximum üzemi nyomás: 2,5 kg/cm². Minden tartály próbapadon kerül ellenőrzésre, ezért a gyártó 5 év garanciát ad.

**5 év garancia!**

- Homok leeresztő 2 1/2"
- Vízleeresztő 3/4"
- Biztonsági szelep

Megnevezés	Cikkszám	Nettó €	Súly	Térfogat
Multifunkciós szelep nélkül				
Ø 500 mm csatlakozás 1 1/2"	36596-0100	698,15	20	0.26
Ø 600 mm csatlakozás 1 1/2"	36597-0100	754,77	25	0.43
Ø 750 mm csatlakozás 2"	36598-0100	1 065,70	33	0.75
Ø 900 mm csatlakozás 2 1/2"	36599	1 487,21	51	0.93
Komplett nyomásmérő óra tömítéssel	4404080104	19,31		
Komplett átlátszó tető, tömítés, szorító, csavarok	4404190325	37,98		
Átlátszó tető+tömítés	4404190303	24,50		
Tető rögzítő karima	4404160849	17,58		
ATLAS homok leeresztő	4404290105	12,33		
ATLAS víz leeresztő	4404290106	9,14		
ATLAS biztonsági szelep	4404290107	25,56		

Karimával és KO csavarokkal rögzített átlátszó tető.

A tető fröccs öntött Eastar (PCTA), anyagból készült, kiváló fizikai és kémiai jellemzőkkel!

Az átlátszó tetőnek köszönhetően látható a tartály belső. Főleg visszamosáskor rendkívül hasznos.

Nyomásmérő óra speciális O gyűrűvel tömítve.

Cikkszám	36596	36597	36598	36599
Átmérő Ø (mm)	500	600	750	900
Külső átmérő D (mm)	545	640	790	940
A (mm)	400	480	550	630
B (mm)	120	145	165	190
H (mm)	830	830	1050	1185
M (mm)	125	125	230	270
N (mm)	300	325	310	410
Csatlakozás	1 1/2"		2"	2 1/2"
Szűrő felület(m ²)	0.19	0.30	0.44	0.64
Szűrési sebesség (m ³ /h/m ²)	50			
Szűrési teljesítmény(m³/h)	9.5	15	22	30
Maximum nyomás (kg/cm ²)	2.5			
Homok töltet (kg)	120	190	360	580
Aktívált üvegtöltet 0,5- mm (kg)	84	133	252	406
Aktívált üvegtöltet 1-2 mm (kg)	23	36	68	110

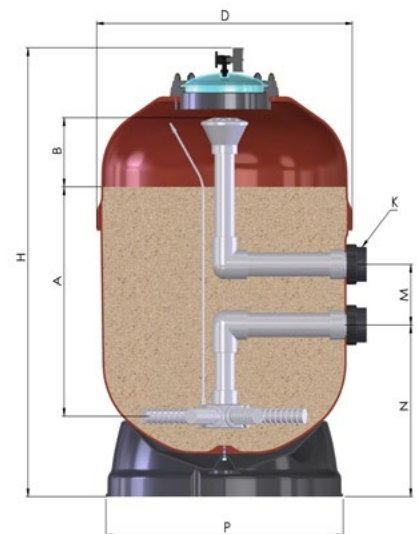

A Magyarországon forgalmazott oldalt szeleplelt szűrőtartályok nem tartalmazzák a multifunkciós szelepet!



További információk:
www.astralpool.com/en
spareparts.fluidra.com

PDB
Product Database



HDPE FÚJT TARTÁLYOK

Bilbao tartály

Polipropilén szűrőtartály üvegszál erősítéssel, acélpánttal, 1 1/2" csatlakozásokkal
Max.: üzemi nyomás 1,5 kg/cm².

Megnevezés	Cikkszám	Nettó €	Alternatív kód
BILBAO Ø 350 mm - 5 m ³ /h	04590-0100	305,88	
BILBAO Ø 400 mm - 6 m ³ /h	04591-0100	360,73	
BILBAO Ø 500 mm - 9 m ³ /h	04592-0100	478,42	
BILBAO Ø 600 mm - 14 m ³ /h	04593-0100	647,15	
D500 tartály tömítés	4404200112	39,83	154065004
D400 tartály tömítés	4404200109	21,96	722R4080120

CIKKSZÁM	Átmérő Ø D (mm)	Q (m ³ /h/m ²)	CSATLAKOZÁS	Homok töltet (kg)	Aktívált üvegtöltet 0,5-1mm (kg)
04590-0100	350 mm	5	1 1/2"	35	31,5
04591-0100	400 mm	6	1 1/2"	50	45
04592-0100	500 mm	9	1 1/2"	100	90
04593-0100	600mm	14	1 1/2"	125	112,5

Berlin szűrőtartály

A szűrő csúcsmínőségű üvegszál és poliészter gyantából készült, kívül üvegszál erősítéssel. A kettős bevonatának köszönhetően a kapott test rendkívül ellenálló, tartós és megbízható. Fedele fröccsöntött, Ø230 mm-es csavaros rögzítésű. Nyomásmérő órával és légtelenítővel van felszerelve. Kompatibilis szűrőhomokkal és szűrőüveggel. Max.: üzemi nyomás 2,5 kg/cm².

Megnevezés	Cikkszám	Nettó €
BERLIN Ø500 mm, 9 m ³ /h, csatlakozás 1 1/2"	00541-0100	509,02
BERLIN Ø600 mm, 14 m ³ /h, csatlakozás 1 1/2"	00542-0100	602,30
BERLIN Ø750 mm, 21 m ³ /h, csatlakozás 2"	00543-0100	979,99



	00541	00542	00543
Ø D (mm)	500	600	750
H (mm)	805	910	1050
M (mm)	450	505	610
N (mm)	325	380	380
Csatlakozás	1 1/2"	1 1/2"	2"
Áramlás (m ³ /h) at 50 m ³ /h/m ²	9	14	21
Homok töltet (kg)	100	175	300
Üveg 1 (57011) (kg)	70	123	210
Üveg 2 (57012) (kg)	-	-	-
Üveg 3 (57012) (kg)	19	33	57
Maximum nyomás (kg/cm ²)	2.5	2.5	2.5
Nettó súly (kg)	15.3	19.8	33.1
Csomag térfogat (m ³)	0.35	0.37	0.65

A Magyarországon forgalmazott oldalt szelepeelt szűrőtartályok nem tartalmazzák a multifunkciós szelepet!



További információk:
www.astralpool.com/en
spareparts.fluidra.com

PDB

Product Database



Szűrőgyertyás kivitel



Kollektorkaros kivitel

LAMINÁLT MAGASÍTOTT TARTÁLYOK

Artic tartályok 1 m-es szűrőtöltettel

Laminált üvegszálaspoliészter alapanyagú külső- belső felületén gel-coat bevonattal. Két magasított tartály rész ragasztott kötéssel. A tartályok megfelelnek közületi használatnak, szűrő töltetük 1m magas.

Max.: üzemi nyomás 2,5 kg/cm². Maximum üzemi hőmérséklet 50 °C, a belső szerelvények PVC-ből.

Tartozék a leeresztő csomk 1" és 2 1/2", és a D 200 mm-es homok leeresztő fedél, opció a betekintő ablak.

A D 650-es átmérőjű és nagyobb tartályok rendelhetőek szűrőgyertyás kivitelben is.

MSZ 15236:2013 szabványnak megfelelő tartályainkat keresse a Közösségi medencék felszerelési fejezetben!

Megnevezés	Cikkszám	Nettó €	Súly	Térfogat
ARTIC szűrőtartály (kollektorkaros változat)				
Artic Ø 500 mm csatlakozás 1 1/2"	34029FP151	1 163,07	65	1.3
Artic Ø 650 mm csatlakozás 1 1/2"	34030FP151	1 243,87	70	1.34
Artic Ø 800 mm csatlakozás 2"	34031FP151	1 558,74	75	1.67
Artic Ø 950 mm csatlakozás 2 1/2"	41187	2 206,89	119	2.30
Artic Ø 1050 mm csatlakozás 3"	41188	4 025,78	145	2.42
Artic Ø 1200 mm csatlakozás 4"	41189	4 575,34	165	3.65

	34029	34030	34031	41187	41188	41189
Ø D (mm)	535	680	825	970	1090	1255
H (mm)	1650	1700	1750	1760	1895	1970
M (mm)	125	125	230	270	270	270
N (mm)	780	775	685	655	630	665
L (mm)	1000					
C (mm)	300					
P (mm)	400	490	625	705	775	940
T (mm)	200			400		
Csatlakozás	1 1/2"	1 1/2"	2"	2 1/2"	3"	4"
Szűrés (m ³ /h')	9.5	16.5	25	35	43	56.5
Szűrő felület(m ²)	0.19	0.33	0.50	0.70	0.86	1.13
Homok (kg)	225	380	530	830	1015	1360
Kavics(kg)	50	100	165	260	320	410
Aktivált üvegtöltet 0,5-1 m (kg)	191	332	481	754	923	1225
Aktivált üvegtöltet 1-2 mm(kg)	51	90	130	203	249	330
Max. üzemi nyomás (kg/cm ²)	2.5	2.5	2.5	2.5	2.5	2.5

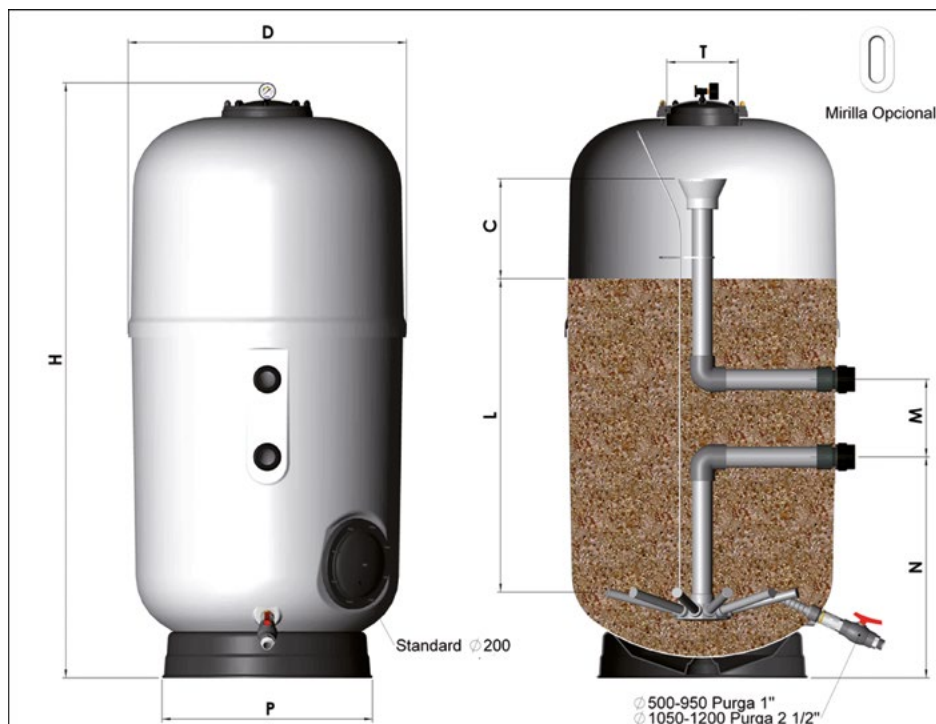



PDB
Product Database

További információk:
www.astralpool.com/en
spareparts.fluidra.com

MULTIFUNKCIÓS KÉZI ÉS AUTOMATA SZELEPEK

Kézzel vagy elektromotorral működtethető egy bemeneti és több kimeneti csatlakozással rendelkező termék, amelyet a különböző szűrési műveletek elvégzésére használunk: szűrés, ürítés, zárás, visszamosás, öblítés és forgatás. Többféle csatlakoztatási lehetőség. Tökéletes vízzárás, könnyű kezelhetőség és hosszú élettartam jellemzi. Optimalizált súrlódás és erő kifejtés a váltókarnál a maximális zárási biztonság érdekében. Karbantartást nem igényel. Felhasznált alapanyagok: ház, fedél és váltókar: ABS; belső szerelvények: PPO; neoprén tömítések; KO fém alkatrészek.

Classic PLUS szelep, oldalsó csatlakozóidomokkal



73950

Az új Classic Plus multiport szelep. Kompatibilis az előző modellekkel, nagyfokú megbízhatóság és könnyű kezelhetőség jellemzi.

Megnevezés	Cikkszám	Nettó €	Súly	Térfogat
1 1/2" multifunkciós szelep - csatlakozó idomokkal	73950	74,43	15.5 / 6 db	0.079
2" multifunkciós szelep - csatlakozó idomokkal	74862	113,38	22.7 / 6 db	0.150

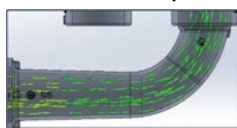

Jobb áramlási kialakítás.
20% kisebb nyomásesés és jobb szűrési teljesítmény az előző modellhez képest

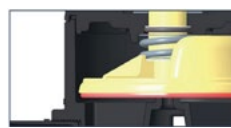

A tömítés a felső részben került rögzítésre, így könnyebb a karbantartás és hosszabb az élettartam

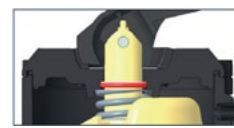

A tengelytömítés helyzetének megváltoztatásával kisebb lett a súrlódás, ezáltal könnyebb lett a szelep működtetése

MAGNUM -2 1/2" és 3" -váltószelep



Speciális kivitelű, kifejezetten nagy üzemi nyomású szűrőhöz tervezve. Választható: 2 1/2" és 3" kivitelben.

Megnevezés	Cikkszám	Nettó €	Súly	Térfogat
2 1/2" multifunkciós szelep - csatlakozó idomokkal	24837	302,87	9.50	060
2 1/2" multifunkciós szelep - csatlakozó idomok nélkül	24838	280,62	8.2	0.061
3" multifunkciós szelep - csatlakozó idomok nélkül	28515	471,05	9.8	0.064

Classic TOP szelep



20565

65216

Megnevezés	Cikkszám	Nettó €	Súly	Térfogat
1 1/2" multifunkciós TOP szelep (bajonett záras)	20565	55,82	3.45	0.028
1 1/2" multifunkciós TOP szelep (csavaros rögzítésű)	65216	63,52	3.45	0.028
1 1/2" multifunkciós TOP szelep ASTER TOP szűrőhöz	31993	55,82	-	-
2" multifunkciós TOP szelep CLASSIC	22490	102,44	3.45	0.028

Automata multiport szelep, működtetése nyomógombos billentyűzet segítségével.

Ellenőrzi a szűrést, a visszamosást, öblítést, ürítést, cirkulációt és a leállítást.

A készülék beállítható idővezérelt módba. 24h/mosás, 1 hét/mosás, Ki

A medence optimális vízminőségének eléréséhez a szűrőrendszer rendszeresen (igény szerint) tisztítani kell, így az időnként szükséges szűrő mosást akkor kell elvégezni amikor a tartályban megnő a nyomás.

A Vrac BASIC automata szelep ebben tud segíteni emberi beavatkozás nélkül.

Választható csatlakozási méretek 1 1/2" és 2". MODBUS csatlakozási lehetőség a Fluidra Connect rendszerrel.



Megnevezés	Cikkszám	Nettó €	Súly	Alternatív kód
1 1/2" Basic VRAC III automata váltószelep nyomás és idő vezérelt	72433	750,64	4.27	70768
2" Basic VRAC III automata váltószelep nyomás és idő vezérelt	72434	834,49	5.75	70769
Nyomáskapcsoló automata szelephez 2 vez.	4404121501	144,78	2 vezetékes	
Nyomáskapcsoló automata szelephez 3 vez.	4404120085	177,80	3 vezetékes	

- Alkalmazható: Minden ASTRALPOOL oldalszelepes szűrőhöz felszerelhető, gyors és egyszerűen telepíthető.
- Kényelem: A kezelőegység segítségével egyszerű programozással a medence teljesen automatizált szűrését kapja.
- Higiénia: Az optimális vízminőség elérése érdekében minden nap működhet a szűrés, optimalizálva a mosási ciklust.
- Biztonság: Az automatikus szelep folyamatosan figyelemmel kíséri a szűrőrendszert.
- Új túlfeszültség-védelem. Gyorsan olvasható információk LED-lámpákon keresztül.



További információk:
www.astralpool.com/en
spareparts.fluidra.com

PDB
Product Database

Kedvezmény
kód: B

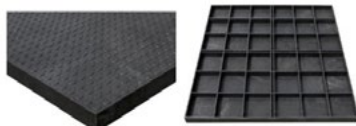

Kedvezmény
kód: B



BASIC LINE TERMÉKEK

Műanyag fűjt szűrők, FIJI szivattyú

A szűrőtartály műanyag, fűjt technológiával készült. A szűrő fedél rögzítése bilinccsel történik. A nyomásmérő óra és a manuális légtelenítő szelep a fedelén található. A TOP szűrő a multifunkciós szelepet tartalmazza. Max. üzemi nyomás: 1,5 kg/cm², max. szűrési sebesség: 50 m³/h/m.

	Cikkszám	Nettó €	Standard Súly Kg	Standard térfogat m ³
FIJI4 szivattyú 180W, 4m ³ /h 4,5m, D38 csatlakozás	FIJI4	157,17		
FIJI6 szivattyú 230W, 6m ³ /h 5m, D38 csatlakozás	FIJI6	249,12		

Tartozékok

	Cikkszám	Nettó €	Standard Súly Kg	Standard térfogat m ³
Rögzítő bilincs TOP szelephez	T536-A	4,19		
Gépalap 1000x500mm	6955	22,76		

SkyPool szűrőszett

HDPE fűjt eljárással készült, szűrőtartály. TOP szeleppel, bilinccsel rögzítve. Csatlakozások D38 vagy 1 1/2" mérettől függően. Max.: üzemi nyomás 1,5 kg/cm².

Megnevezés	Cikkszám	Nettó €	Súly	Térfogat
Ø 300 mm - P-XPert-4	M00504	207,61	12	0.11
Ø 400 mm - P-XPert-6	M00505	236,92	14	0.22
Ø 400 mm - P-XPert-8	M00506	256,44	15	0.22
Ø 500 mm - P-XPert-10	M00507	329,69	21	0.34
Ø 500 mm - P-XPert-14	M00661	385,86	25	0.34

	SkyPool / P-XPert				
	M00504	M00505	M00506	M00507	M00661
Top monobloc	M00504	M00505	M00506	M00507	M00661
Ø (mm)	300	400	400	500	500
A (mm)	640	760	760	870	870
B (mm)	520	830	830	830	830
Szivattyú (HP)	P-XPert4	P-XPert6	P-XPert8	P-XPert10	P-XPert14
Csatlakozás	Ø 38	Ø 38	Ø 38	Ø 38	1 1/2"
Q (m ³ /h)	4	6	7	9	11
Teljesítmény (W)	150	340	490	600	660
Szűrési sebesség (m ³ /m ² /h)	60	50	60	50	60
Homok 0.4-0.8 mm (Kg)	± 25	± 40	± 40	± 100	± 100
Súly (Kg)	12	14	15	21	25
Térfogat (m ³)	0.102	0.226	0.226	0.344	0.344



PDB
Product Database

További információk:
www.astralpool.com/en
spareparts.fluidra.com

KÉSZRE SZERELT KOMPAKT SZŰRŐEGYSÉGEK

Ramses süllyeszthető, készre szerelt szűrőegység



A kompakt gépház fröccsöntött üvegszállal erősített polimerből készült, ellenálló a talajban és légkörben lévő korrózió hatásainak. A Ramses készre szerelt gépház kompakt méreteinek köszönhetően könnyen telepíthető bármilyen típusú medence mellé. Medence maximális mérete 10x5m. A gépházban egy TOP szelepes Ø500-es ASTER homokszűrő, 1 LE SENA (25465) szivattyú, golyós szelepek kaptak helyet. A lapos TOP váltószelep bontható kötéssel szerelve. A gépháznak NEM TARTOZÉKA az elektromos vezérlés!

Megnevezés	Cikkszám	Nettó €	Súly Kg	Térfogat
Ramses kompakt, készre szerelt gépház Aster Top Ø550, Sena 11,8m3, 230V	41910	1 397,08	76	1.18

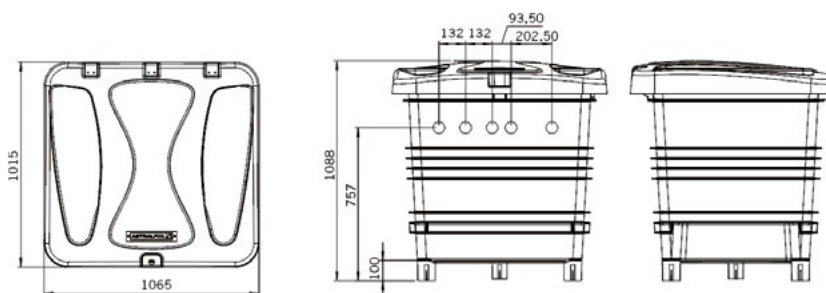

Süllyeszthető, üres gépház

Üvegszál erősítésű polyester gépház, gel-coat bevonattal. Zöld kétrészes tető, törtefehér alsórész, előszerelt falátvezetések. Optimalizált belső kialakítás a lehető legjobb teljesítmény / kevés hely eléréséért.



Megnevezés	Cikkszám	Nettó €	Súly Kg	Térfogat
Gépház Ø 350 mm tartályokhoz	00615 /1	895,48	175	2.02
Gépház Ø 400-450-500-600 mm tartályokhoz	00616 /1	1 181,75	156	2.54
Gépház Ø 650-750-800 mm tartályokhoz	00618	1 766,45	126	3.87

PDB
Product DatabaseTovábbi információk:
www.astralpool.com/en
spareparts.fluidra.com

SZÜRŐTARTÁLY ALKATRÉSZEK

PVC kollektor fej, ragasztható, 3/4" belső menettel			
Megnevezés	Cikkszám	Nettó €	
8 karú 3/4" ragasztható D50mm belső	4404010139	13,82	
12 karú 3/4" ragasztható D63mm belső	4404010143	17,68	



3/4"-os PVC kollektorkarok, szűrőnyílások: 0.3 mm			
Megnevezés	Cikkszám	Nettó €	
Kollektorkar 3/4" 225 mm (2db/csomag)	4404300712	3,70	
Kollektorkar 3/4" 160 mm (2db/csomag)	4404300120	3,42	
Kollektorkar 3/4" 110 mm (2db/csomag)	4404300119	3,31	



Kollektorkar 3/4" 100 mm (4db/csomag) 2x KM (hosszabbító, két oldalán külső menet)			
Megnevezés	Cikkszám	Nettó €	
Kollektorkar toldó 3/4" (4 db/csomag)	4404180118	8,96	



PVC kollektorfej, ragasztható, 1"-os belső menettel			
Megnevezés	Cikkszám	Nettó €	
8 karú 1" ragasztható D50 mm belső	4404010130	12,30	
12 karú 1" ragasztható D63 mm belső	4404010122	17,15	
12 karú 1" ragasztható D75 mm belső	00500R0414	12,82	
12 karú 1" ragasztható D90 mm belső	00500R0415	15,88	



1"-os PVC kollektorkarok, szűrőnyílások: 0.3 mm			
Megnevezés	Cikkszám	Nettó €	
Kollektorkar 1" 225 mm (2db/csomag)	4404300916	3,66	
Kollektorkar 1" 175 mm (2db/csomag)	4404300915	3,66	
Kollektorkar 1" 110 mm (2db/csomag)	4404300917	3,87	
Kollektorkar 1" 100 mm (4db/csomag) 2x KM (hosszabbító, két oldalán külső menet)	4404260419	7,81	



Megnevezés	Cikkszám	Nettó €	
Kollektorkar toldó 1" (4 db/csomag)	4404260418	6,10	

11/2"-os PVC kollektorkarok, szűrőnyílások: 0.3 mm

11/2"-os PVC kollektorkarok, szűrőnyílások: 0.3 mm			
Megnevezés	Cikkszám	Nettó €	
Kollektorkar 11/2" 90 mm (2db/csomag)	4404160818	6,14	
Kollektorkar 11/2" 160 mm (2db/csomag)	4404160819	8,27	
Kollektorkar 11/2" 225 mm (2db/csomag)	4404160820	9,38	
Kollektorkar 11/2" 260 mm (2db/csomag)	4404160821	9,38	
Kollektorkar 11/2" 325 mm (2db/csomag)	4404160822	12,17	
Kollektorkar 11/2" 360 mm (2db/csomag)	4404160823	12,10	
Kollektorkar 11/2" 425 mm (2db/csomag)	4404160824	14,82	
Kollektorkar 11/2" 460 mm (2db/csomag)	4404160825	14,93	
Kollektorkar 11/2" 525 mm (2db/csomag)	4404160826	16,46	



Megnevezés	Cikkszám	Nettó €	
------------	----------	---------	--

Szűrőtartály diffúzor			
Diffúzor D50 csőhöz	4404301004	6,17	
Diffúzor D63 csőhöz	4404300910	15,87	



Tartály átvezető karmantyú			
PVC karmantyú hosszú menetes D50 - 1 1/2"	599001	7,03	
PVC karmantyú hosszú menetes D50 - 1 1/2"	4404010148	7,03	
PVC karmantyú hosszú menetes D63 - 2"	4404010140	10,57	
PVC karmantyú hosszú menetes D75 - 2,5"	4404010138	7,48	
PVC karmantyú hosszú menetes D90 - 3"	4404010149	24,06	

