

VEGYSZEREK, ADAGOLÓK MÉRŐK

**CHEMICALS, AUTOMATIC REGULATION,
TESTERS**



MEDENCÉK VEGYSZERÉZÉSE

A vegyszerezés feladatai:

- fertőtlenítés,
- algamentesítés,
- pH-beállítás,
- szűrést segítő pelyhesítés (opcionális),
- keménység stabilizálása, vízkökválás meggátolása (opcionális),
- átteleltetés.

FERTŐTLENÍTÉS

A fertőtlenítés feladata a vízben egészségügyi kockázatot jelentő vírusok, gombák és baktériumok elpusztítása. A fertőtlenítő hatást szokásosan oxidációs hatású vegyszerekkel (klór, bróm, aktív oxigén), vagy egyéb eljárással, (pl. UV besugárással) érjük el. A legerterjedtebb eljárás a klóros fertőtlenítés.

A klór a fertőtlenítés mellett oxidációs hatást – pl. szerves-anyag lebontást, vaskiválasztást – is kifejt. A medencében tartós fertőtlenítő hatás érhető el, ami a medencevíztömeg 3-4-5 órás átforgatási ideje miatt alapvető fontosságú. Igaz viszont, hogy helytelen üzemeltetés mellett – nem megfelelő szűrés, túl magas pH érték, elégtelen mennyiségű klór, túlterheltség – a klórozás kellemetlen mellékhatásokkal jár, ezért törekednek kiváltásra.

A SÓSVIZES FERTŐTLENÍTŐK

A vízkezelés során a medence vízébe nagy tisztaságú sót teszünk, sós oldatot képezve, majd a vízben oldott só molekulákat (NaCl – nátrium-klorid) a telepített sóbontó készülékben elektrolízis révén ionjaira bontjuk. A készülékben a képződő klóronokból klórgáz, a klórgáz és víz reakciójából pedig hipoklórossav (HClO), a tulajdonképpeni szabad aktív klór képződik, amelyet a hagyományos klórtesztzerekkel tudunk mérni.

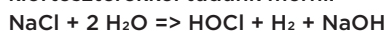

Konyhasó + Víz => Hipoklórossav + Hidrogéngáz + Nátronlúg

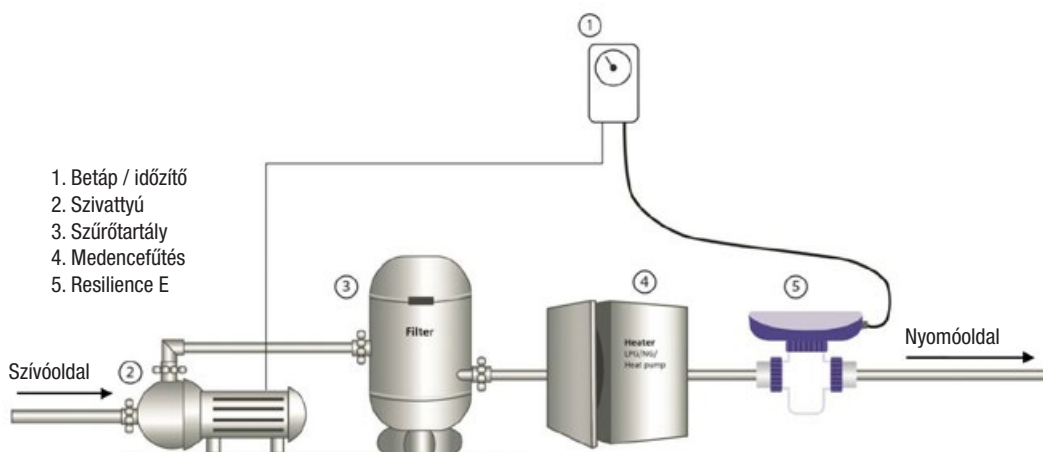

Nagyon leegyszerűsítve, a hagyományos klórkészítményekhez képest a különbség abban van, hogy nem klórkészítményeket vásárolunk, amelyet aztán a vízbe teszünk, hanem sót vásárolunk és a sóból a medence vízében állítjuk elő a fertőtlenítéshez szükséges klórt.

Érvek, amelyek mellette szólnak:

A sós oldat kellemesebb tapintású az édesvíznél, kevésbé szárítja a bőrt. A medencevízben a sókoncentráció 0,3 - 0,5%, a testünk kb. 60%-át alkotó víz is valójában sósvizes oldat (kb. 0,9%).

Minél kisebb a medencevíz és testünk sókoncentrációja között a különbség, annál kevésbé vonja el a víz bőrünkön keresztül a sót, ez okozza a kellemes tapintást. Csak érdekességképpen a tengervíz sókoncentrációja kb. 2,5%, tehát a medencénkhez képest ötször annyi só van benne. Ennek megfelelően a medencevíz ízén alig lehet érezni a sót.

A sóbontó készülék folyamatos klórellátást biztosít, ami a kézi adagolású vegyszerek esetében nem mondható el. Az egyenletes klórozás nagyobb eséllyel küzdi le a medencevíz minőségének romlásáért felelős organizmusokat, összességében kevesebb hatóanyag felhasználásával. Az emberi pontatlanság és feledékenység kevesebb veszélyt jelent a medencevíz minőségére.

Vannak azonban kedvezőtlen tulajdonságai is, amivel illik tisztában lenni:

A sós víz korrozívabb az édesvíznél. Ennek eredményeként az egyébként használatos rozsdamentes alkatrészek (pl. létrák, hőcserélő) nem alkalmazhatók, helyettük titán vagy magasabb savállósággal rendelkező alapanyagból készült berendezéseket kell beépíteni. Az édesvízű medencék víze az esetleges klórtartalom ellenére is bátran kilocsolható a kertbe. A sósvizet azonban mindenképpen a szennyvízcsatornába kell vezetnünk.

Beltéri medencékhez való alkalmazása kifejezetten ellenjavallt. A sós pára oly mértékben korrozív, hogy a fém bútorokat, tárgyakat tönkretesz, a burkolatokon pedig finom sólepedék képződik. A páramentesítő berendezés elemeit is károsítja.

A pH csökkentő szerből nagyobb mértékű fogyással kell számolnunk, mert a fenti képlet alapján a nátriumból képződő nátronlúg a medencevíz pH-értékét növeli. Tulajdonképpen érdemes a pH csökkentő szer adagolására automata adagolót beépíteni.

Az aktív oxigén tartalmú szereket a klóros fertőtlenítés hátrányainak kiküszöbölésére fejlesztették ki. A klórhoz hasonlóan ezek a szerek is kettős hatásúak, egyrészt a mikroorganizmusok elpusztításával fertőtlenítenek, másrészt a vízbe kerülő szerves anyagokat oxidációval lebontják. Mivel ezek a szerek a klórhoz képest kisebb hatékonyságúak, ezért sikeres alkalmazásuk alapvető feltételei:

- az átlagosnál jobb minőségű szűrés biztosítása (jó minőségű szűrőtöltet - pl. AFM - alkalmazása, megszakítás mentes - napi 24-órás - szűrés, az átlagosnál nagyobb vízmennyiség szűrésével, kis szűrési sebesség, magas szűrőtöltet, pelyhesítés, gyakori szűrő öblítés a megfelelő intenzitással),
- holtér-mentességet biztosító víz be- és elvezető rendszer,
- átlagosnál kisebb terhelés - emiatt elsősorban beltéri medencéknél javasolt,
- a szerves szennyeződések oxidációját segítő kiegészítő vegyszerek - pl. ACO - alkalmazása,
- rendszeres medence porszívózás.

A SZŰRÉSI SEBESSÉG a legfontosabb szűrés minőségi jellemző. Azt fejezi ki, hogy 1 m^2 szűrő felületen hány m^3/h vizet vezetünk át. Például egy D500 mm átmérőjű szűrő felülete $\approx 0,2\text{ m}^2$. Ha ezen a tartályon $10\text{ m}^3/\text{h}$ vízmennyiséget vezetnek át, akkor a szűrési sebesség $10 / 0,2 = 50\text{ m}^3/\text{h}$ lesz. De ha csak $6\text{ m}^3/\text{h}$ -t szűrök át, akkor $30\text{ m}^3/\text{h}$ lesz a szűrési sebesség.

Minél alacsonyabb a szűrési sebesség, annál jobb minőségű a szűrés és annál kevesebb vegyszerezésre lesz szükség. Különösen $30\text{ m}^3/\text{h}$ alatti szűrési sebességeknél nagyon megnő a szűrési hatékonyság. Ezt mutatja a jobb oldali grafikon. Sajnos a magánmedencés gyakorlatban nem ritka a $60\text{-}80\text{ m}^3/\text{h}$ szűrési sebességet eredményező, alulméretezett szűrőtartályok használata. Ez a gyakorlat mindenképpen kerülendő. NEM JAVASOLJUK az $50\text{ m}^3/\text{h}$ feletti szűrési sebességet. Viszont NAGYON AJÁNLUJUK A $30\text{ M}^3/\text{H}$ ALATTI sebesség tartományt.

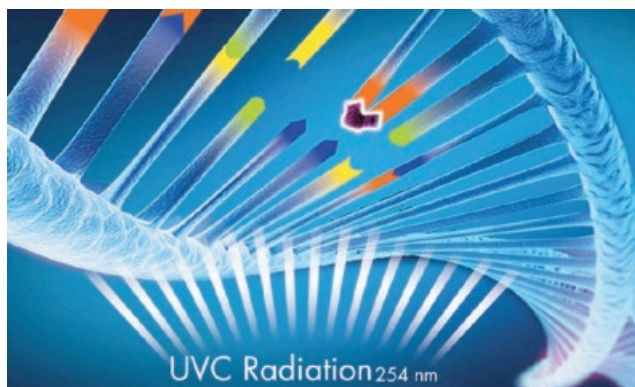
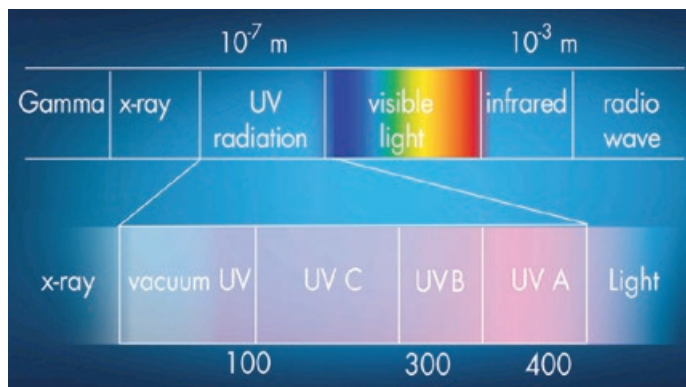

Az UV-sugaras kiegészítő fertőtlenítés lényege, hogy a kezelendő vizet átlátszó csőszakaszon világítják át. Az eljárás igen hatékony pusztítja el a mikroorganizmusokat. Hátránya, hogy a medencében lévő víz „védtelen” a bekerülő szennyeződésekkel, mikroorganizmusokkal szemben, hiszen egy adott víz-részecske átlagosan csak 4-5 óránként jut a fertőtlenítési helyre. Ennyi idő alatt - főleg kerti, nagy terhelésű medencék esetében - a mikroorganizmusok már az egészségre káros mértékben elszaporodhatnak. Emiatt az UV-sugaras fertőtlenítést is kombinálni kell tartós hatású fertőtlenítéssel, pl. klórozással. A besugárzási intenzitás ajánlott minimális értéke magán medencék esetében

$300\text{ J}/\text{m}^2$, közfürdőknél a terheléstől függően $400\text{-}650\text{ J}/\text{m}^2$. Az UV-lámpák az ígért hatást csak kristály tiszta víz esetében biztosítják, ezért alapvető jelentőségű a kiváló szűrés. Az UV csövek tisztán tartásáról is gondoskodni kell az elvárt hatás eléréséhez. Az UV-csőveket rendszeres időközönként cserélni kell, mert névleges élettartamuk elmúltával, már nincs elegendő fertőtlenítő hatásuk.

ALGAÖLÉS

A fertőtlenítés mellett a vegyszeres vízkezelés másik kiemelt feladata az algaölés. Az algaspórák a széllel vagy az esővel kerülnek a vízbe, emiatt elsősorban kerti medencéknél elkerülhetetlen az algásodási hajlam. Az algásodást az állandó klórszint késlelteti, de megakadályozni nem tudja, mert a legtöbb algafajta ellenálló a klórral szemben, ezért feltétlenül szükséges algaölőszer rendszeres adagolása. Ezek a vegyszerek a víz pH-értékét nem befolyásolják, de a többi vízkezelő szerhez hasonlóan csak a megfelelő pH-tartományban (7,2-7,6 között) hatásosak igazán. Megfelelő fertőtlenítőszer-szint tartása mellett, a konkrét vegyszer utasításaitól függően 1-2 hetente adagolva, az algásodás elkerülhető. Erős napsugárzás, felmelegedő víz, növekvő pH-érték igen kedvez az algák gyors elszaporodásának. A korszerű algaölők növelt adagolásával a már bealgásodott medencében is elpusztíthatók az algák.

PH-BEÁLLÍTÁS

A víz pH-értéke a víz savasságát-lúgosságát mutatja. A semleges pH-érték a 7,0. A pH-értéknek a 7,2-7,8-as tartományban való tartása a fürdővízkezelés alapvetően fontos része. Ennek okai:

- gyakorlatilag minden vízkezelő rendszer a 7,2-7,6 tartományban fejt ki optimálisan a hatását;
- 7,8-as pH-érték felett klórozás esetén kellemetlen hatású vegyületek keletkeznek;
- magas pH-érték esetén erősen megnövekedhet a vízkő-kiválási hajlam;
- a 7,8 feletti, illetve a 6,8 alatti pH-érték irritálhatja a fürdőzők bőrét;

PELYHESÍTÉS

A pelyhesítés (flokkulálás) a homokszűrők szűrőképességét segítő vegyszeres eljárás.

Léteznek olyan méretű szemcsék, amelyek keresztül tudnak haladni a szűrőtölteten és így módon nem távolíthatók el. Az általánosan használt homokszűrők a 0,01 mm körüli, úgynevezett kolloidális szennyeződések már nem tudják visszatartani. Pelyhesítés során nagyobb, szűrhető méretű egységekké, „pelyhekké” alakítjuk a szennyeződések, s ezáltal a szűrés, illetve a visszaöblítés során a kolloidális szennyeződések is eltávolíthatók.

A kiszűrt pelyhek gyorsan növelik a homokszűrő eltömődöttségét, aminek következménye a keringetési teljesítmény jelentős csökkenése lehet, ezért ügyelni kell a megfelelő szűrőöblítésre.

KEMÉNYSÉG-STABILIZÁLÁS

A keménység-stabilizálás a Magyarországon igen sok helyen előforduló kemény vizek esetén lehet fontos része a vízkezelésnek. A medence falán, a gépészeti elemeken, a szűrőtölteten, illetve a hőcserélőkben, elektromos fűtőkben kiváló vízkő esztétikai és műszaki gondot okozhat. Az általunk forgalmazott korszerű stabilizáló szerekkel elegendő a feltöltéskor történő egyszeri kezelés, illetve a frissvíz-mennyiségnek megfelelő 2-3 havonkénti után adagolás.

TELELTETÉS

A teleltetés vegyszerigénye abból fakad, hogy a legtöbb készmedence gyártója előírja, hogy a medencét télen vízzel töltve kell tartani. A csempés medencék is jobban telelnek vízzel töltve, de meg kell akadályozni a káros mértékű jégnyomás kialakulását. A medencében hónapokig álló vízből kiváló vízkő azonban tavasszal nehezen távolítható el. A téliesítő vegyszerek jelentősen csökkentik a vízkőkiválási hajlamot és alga gátló anyaguk révén a letakart medencében megakadályozzák az algák elszaporodását, megkönnyítve a tavaszi medencetakarítást.

Az összes vegyszerünk rendelkezik magyarországi forgalomba hozatali engedéllyel.

Az engedélyszámok megtalálhatóak a vegyszercímkéken. Az aktuális biztonsági adatlapok letölthetők a honlapunkról. További vegyszerezéssel kapcsolatos információk találhatóak a <http://tudastar.kerex.hu/szakmai-cikkek-medence-oldalakon>.

BRILLANT POOL ALGAÖLŐK

ALGAECIDE

Algenix: Biocid vízkezelő, algásodásgátló és algaölő hatású, elsősorban magánmedencékhez.

Algenix: Biocidal water treatment, prevents and kills the algae for private pools.

Algenix Top: Biocid vízkezelő, emelt hatásfokú algásodásgátló és algaölő hatású. Magán és nyilvános medencékhez is.

Algenix Top: High-efficiency biocidal water treatment, prevents and kills the algae for private and commercial pools.



UVA-01B



UVA-05B



UVA-20B



UVA-T20B



UVA-T01B



UVA-T05B

Cikkszám	Megnevezés	Kiszerezés		Nettó ár	Bruttó ár
Art. Number	Name	Quantity	Kg	Net price	Gross price
UVA-01B	A Algenix / Algenix	1 liter	1.08	3,47 €	4,41 €
UVA-05B	A Algenix / Algenix	5 liter	5.26	10,36 €	13,16 €
UVA-20B*	A Algenix / Algenix	20 liter	21.05	24,10 €	30,61 €
UVA-T01B	A Algenix Top / Algenix Top	1 liter	1.08	4,10 €	5,20 €
UVA-T05B	A Algenix Top / Algenix Top	5 liter	5.26	15,65 €	19,87 €
UVA-T20B*	A Algenix Top / Algenix Top	20 liter	21.05	50,62 €	64,29 €
UV-BALLO20	0 Ballon folyékony vegyszerekhez / Plastic can		0.90	9,32 €	11,84 €

*Az ár nem tartalmazza a ballon betétdíját! / Can price is not included!

CHEMICALS

BRILLANT POOL KLÓR GRANULÁTUM ÉS MINI KLÓRTABLETTA BRILLANT POOL CHLOR GRANULATE AND MINI CHLORTABLET

Klór granulátum, 56% klórtartalommal diklórizocianurát hatóanyaggal, gyorsan oldódik, pH értéket nem emeli.
Chlor granulate, 56% Cl content, dichlorizocianurat, rapid chlorine dissolution, no effect on pH.

Mini klórtabletta, 50% klórtartalommal, gyorsan oldódik, pH értéket nem emeli. 20 g/tabletta.
Mini chlortablet, 50% Cl content, dichlorizocianurat, rapid chlorine dissolution, no effect on pH. 20 g/tablet.



UVC-201B



UVC-205B



UVC-301B



UVC-305B



UVC-250B



UVC-350B

Cikkszám Art. Number	Megnevezés Name	Kiszerelés Quantity	 Kg	Nettó ár Net price	Bruttó ár Gross price
UVC-201B	A Klór granulátum / Chlor granulate	1 kg	1.09	7,45 €	9,47 €
UVC-205B	A Klór granulátum / Chlor granulate	5 kg	5.23	26,14 €	33,19 €
UVC-250B	A Klór granulátum / Chlor granulate (Ft / 1 kg)	50 kg	53.3	4,32 €	5,48 €
UVC-301B	A Mini klórtabletta / Mini chlortablets	1 kg	1.09	7,36 €	9,35 €
UVC-305B	A Mini klórtabletta / Mini chlortablets	5 kg	5.23	26,32 €	33,43 €
UVC-350B	A Mini klórtabletta / Mini chlortablets (Ft / 1 kg)	50 kg	53.3	4,69 €	5,96 €

BRILLANT POOL MAXI KLÓRTABLETTA, MAXI-KOMBI ÉS MINI-KOMBI KLÓRTABLETTA BRILLANT POOL MAXI CHLORTABLET, MAXI-KOMBI CHLORTABLET AND MINI-KOMBI CHLORTABLET

Maxi klórtabletta, 90% klórtartalommal, triklórizocianursav hatóanyaggal, lassan oldódó 200 g-os tablettá. Maxi chlortablet, 90% Cl content, trichlorizocianuracid, slow dissolution, 200g / tablet.

Maxi-kombi klórtabletta, 90% klórtartalommal, algaölő és pelyhesítő adalékkal, triklórizocianursav hatóanyaggal, lassan oldódó 200 g-os tablettá. Multi-function chlortablet, 90% Cl content, trichlorizocianuracid, algacide and flocculation agent slow dissolution, 200g / tablet.

Mini-kombi klórtabletta, 90% klórtartalommal, algaölő és pelyhesítő adalékkal, triklórizocianursav hatóanyaggal, lassan oldódó 20 g-os tablettá. Multi-function chlortablet, 90% Cl content, trichlorizocianuracid, algacide and flocculation agent slow dissolution, 20g / tablet.



UVC-401B



UVC-405B



UVC-450B



UVCOM-01B



UVCOM-05B



UVCOM-50B



UVC-701B



UVC-705B



UVC-750B



UVC-STAB01

Cikkszám	Megnevezés	Kiszerezés	kg	Nettó ár	Bruttó ár
Art. Number	Name	Quantity		Net price	Gross price
UVC-401B	A Maxi klórtabletta / Maxi chlortablet	1 kg	1.09	8,27 €	10,50 €
UVC-405B	A Maxi klórtabletta / Maxi chlortablet	5 kg	5.23	30,92 €	39,27 €
UVC-450B	A Maxi klórtabletta / Maxi chlortablet (Ft / 1 kg)	50 kg	52.90	5,50 €	6,99 €
UVCOM-01B	A Maxi-kombi klórtabletta / Maxi-kombi chlortablet	1 kg	1.09	8,39 €	10,65 €
UVCOM-05B	A Maxi-kombi klórtabletta / Maxi-kombi chlortablet	5 kg	5.23	33,13 €	42,08 €
UVCOM-50B	A Maxi-kombi klórtabletta / Maxi-kombi chlortablet (Ft / 1 kg)	50 kg	52.90	5,72 €	7,27 €
UVC-701B	A Mini-kombi klórtabletta / Mini-kombi chlortablet	1 kg	1.09	8,34 €	10,59 €
UVC-705B	A Mini-kombi klórtabletta / Mini-kombi chlortablet	5 kg	5.23	28,17 €	35,78 €
UVC-750B	A Mini-kombi klórtabletta / Mini-kombi chlortablet (Ft / 1 kg)	50 kg	53.30	5,96 €	7,57 €
UVC-STAB01	A Klór stabilizáló / Chlorine stabilizer	1 kg	1.09	9,71 €	12,34 €

KLÓRMENTES MEDENCEVÍZ FERTŐTLENÍTŐ SZEREK

CHLORINE FREE DISINFECTANTS

Medencevíz fertőtlenítés klórkészítmények nélkül. Lehetséges. Jó hír ez azoknak az ügyfeleknek, akik egészségi állapotukból, vagy valamilyen betegségükből kifolyólag nem élvezhetik a klórral fertőtlenített medencéket. Azoknak a kisgyermekes családoknak, akik féltik gyermekeiket, és azoknak, akik egyszerűen idegenkednek a klórozott uszodavíztől. Viszont mindennek megvan az ára: a klórmentes szerek használatakor figyelembe kell venni, hogy ezeknek a hatásfoka alacsonyabb, mint a klóré, és a medencevízből hamarabb eltávoznak. Használatukkor gyakoribb vízlemezésre, és sokkolásra van szükség.

Swimming pool water disinfection without chlorine. Possible. This is good news for customers who cannot enjoy chlorine-disinfected pools due to their health condition or any illness. For families with small children who are afraid for their children and for those who are simply averse to chlorinated pool water. However, there is a price for everything: when using chlorine-free agents, it must be taken into account that they are less effective than chlorine and leave the pool water sooner. When used, more frequent water analysis and shock are required.

Aktív oxigén granulátum: Klórmentes fertőtlenítő granulátum, csak aktiváló szerével együtt alkalmazható.

Activ oxygen granulat: Chlorine free disinfectant. Using only with activator.

Aktiváló: klórmentes fertőtlenítéshez. poli-kvaterner-ammónium-kloridot tartalmazó aktiváló az oxigénes fertőtlenítéshez.

Activator: Activator for disinfectant with oxygen.

Brómtabletta: Masszázsmedencékhez ajánljuk, magasabb pH értékek mellett is hatásos.

Bromine tablets: For spas, effective disinfection at higher pH level too.



UVOX-201G



UVOX-AKT01



UVB-DESP01

Cikkszám	Megnevezés	Kiszorolás		Nettó ár	Bruttó ár
Art. Number	Name	Quantity		Net price	Gross price
UVOX-201G	A Aktiv oxigén granulátum / Active oxygen granulat	1 kg	1.09	16,98 €	21,56 €
UVOX-AKT01	A Aktiváló UVOX-201G-hez / Activator for UVOX-201G	1 l	1.09	5,85 €	7,43 €
UVB-DESP01	A Brómtabletta / Bromine tablets	1 kg	1.09	29,25 €	37,14 €

BRILLANT POOL PH ÉRTÉK SZABÁLYOZÓ VEGYSZEREK BRILLANT POOL PH-LEVEL REGULATORS

pH-érték szabályozó vegyszerek a medencevíz helyes 7,0-7,4 értékének beállításához.
pH-level regulation chemicals lowering or raising the pH level.



UVP-202B



UVP-207B



UVPLUS-01B



UVP-225B



UVPLUS-25B

Cikkszám	Megnevezés	Kiszerezés	Nettó ár	Bruttó ár
Art. Number	Name	Quantity	Net price	Gross price
UVP-202B	A pH csökkentő granulátum / pH reducer granulate	2 kg 2.19	5,96 €	7,58 €
UVP-207B	A pH csökkentő granulátum / pH reducer granulate	7.5 kg 7.73	12,19 €	15,48 €
UVP-225B	A pH csökkentő granulátum / pH reducer granulate	25 kg 25.00	24,34 €	30,91 €
UVPLUS-01B	A pH növelő granulátum / pH enhancer granulate	1 kg 1.09	6,87 €	8,72 €
UVPLUS-25B	A pH növelő granulátum / pH enhancer granulate	25 kg 25.00	1,97 €	2,50 €

PELYHESÍTŐSZEREK, VÍZKŐSTABILIZÁTOR, FÉMELTÁVOLÍTÓ, TÉLIESÍTŐ FOLYADÉKOK
FLOCCULANTS, CALCIUM STABILIZER, METAL REMOVER, WINTERIZER



UVF-01B



UVF-20B



UVF-ZSAKB



UVF-150



UV-CALC03



UVT-META01



UVW-1ABN



UVW-10ABN

Cikkszám	Megnevezés	Kiszorítás	kg	Nettó ár	Bruttó ár
Art. Number	Name	Quantity		Net price	Gross price
UVF-01B	A Pelyhesítő folyadék / Flocculant liquid	1 liter	1.08	3,57 €	4,53 €
UVF-20B*	A Pelyhesítő folyadék / Flocculant liquid	20 kg	20.9	23,61 €	29,98 €
UVF-ZSAKB	A Zsákos pelyhesítő 8 zsák / Flocculant 8 sacks	1 kg	1.00	5,62 €	7,14 €
UVF-150	A Pelyhesítőszer granulátum / Flocculant granulat (Ft / 1 kg)	25 kg	25.0	1,78 €	2,26 €
UV-CALC01	A Vízkőkiválasztó folyadék / Calcium stabilizer	1 liter	1.08	12,48 €	15,84 €
UV-CALC03	A Vízkőkiválasztó folyadék / Calcium stabilizer	3 liter	3.26	40,49 €	51,43 €
UVT-META01	A Vízkő és fém lerakódás eltávolító / Scale and metal cleaner	1 liter	1.08	15,54 €	19,74 €
UVW-1ABN	A Téliesítő folyadék / Winterizer	1 liter	1.08	6,68 €	8,48 €
UVW-10ABN	A Téliesítő folyadék / Winterizer	10 liter	10.2	52,18 €	66,27 €
UV-BALLO20	0 Ballon folyékony vegyszerekhez / Plastic can		0.9	9,32 €	11,84 €

*Az ár nem tartalmazza a ballon betétdíját! / Can price is not included!

FOLYÉKONY VEGYSZEREK
LIQUID CHEMICALS



UVFO-KS15



UVFO-PH25



UVFO-CX25

Cikkszám	Megnevezés	Kiszerezés	Nettó ár	Bruttó ár
Art. Number	Name	Quantity 	Net price	Gross price
UVFO-KS15*	A Folyékony pH csökkentő 15%, lakossági felhasználásra / Liquid pH reducer 15% for residential using	20 kg	7,63 €	9,69 €
UVFO-PH25*	A Folyékony pH csökkentő 49%, közületi felhasználásra / Liquid pH reducer 49%, for commercial using	25 kg	41,93 €	53,25 €
UVFO-CX25*	A Folyékony klór, oxigén adalékkal, Top klór 150+oxigén / Liquid chlor + oxygen	25 kg	41,93 €	53,25 €
UV-BALLO25/PH	0 Ballon folyékony pH csökkentő vegyszerekhez / Plastic can	1.20	8,38 €	10,64 €
UV-BALLO25/CX	0 Ballon UVFO-CX25-höz / Plastic can	1.20	9,32 €	11,84 €

*Az ár nem tartalmazza a ballon betétdíját! / Can price is not included!

CHEMICALS

SPA VÍZKEZELÉS

SPA WATER TREATMENT

A pezsgőmedencék megfelelő vízkezelése igazi kihívást jelent, a kis víztérfogat, a magas vízhőfok, az azzal párosuló magasabb higiénés kockázat, az intenzív használat, a víz-levegő elegy alkalmazása, a rendszeres leürítés és a kötelező rendszeres és nagyon alapos felület és csőrendszer tisztítás-fertőtlenítés, biofilm eltávolítás igénye miatt. Ez indokolja a sokféle vegyszer alkalmazását. És ne feledjük, jó minőségű szűrés nélkül a legcsodálatosabb vegyszer sem lehet kellően hatékony.

The hot tubs proper watertreatment is a real challenge because of the small water volume, the high watertemperature, the higher hygienic risk, the often use, the water-air mixture use, the systematic draining and the mandatory systematic and accurate surface and tube cleaning and disinfecting, biofilms removal. These are justified the use of a variety chemicals. And don't forget: without the good quality filter even the most wonderful chemicals can't be effective.



UVB-DESP01



UVC-DEF001

Cikkszám	Megnevezés	Kiszereelés		Nettó ár	Bruttó ár
Art. Number	Name	Quantity		Net price	Gross price
UVB-DESP01 A	Delphin Spa Bróm / Delphin Spa Bromine	1 kg	1.08	29,25 €	37,14 €
UVC-DEF001 A	Delphin Spa klór Forte gran / Delphin Spa Chlorine Forte	1 kg	1.08	12,11 €	15,38 €

SPA VÍZKEZELÉS, KIEGÉSZÍTŐ VÍZKEZELŐSZEREK

SPA WATER TREATMENT, ADDITIONAL CHEMICALS



UVP-202B



UVF-DEMB01



UV-CALC01



UV-DEHAB01

Cikkszám	Megnevezés	Kiszerezés	Nettó ár	Bruttó ár
Art. Number	Name	Quantity	Net price	Gross price
UVP-202B	A OpHtima Minus pH csökkentő granulátum / OpHtima minus	2 kg	5,96 €	7,58 €
UVF-DEMB01	A Delphin Spa Floc Bio pelyhesítő / Delphin Spa Floc Bio floccer	1 l	11,21 €	14,24 €
UV-CALC01	A Calzestab Eisenex vízkő- és fémstabilizátor / Calzestab Eisenex	1 l	12,48 €	15,84 €
UV-DEHAB01	A Delphin Spa habzágátló / Delphin Spa antifoam	1 l	8,90 €	11,30 €

SPA ILLATOK

SPA SCENTS



UV-DEI...

Cikkszám	Megnevezés	Kiszerezés	Nettó ár	Bruttó ár
Art. Number	Name	Quantity	Net price	Gross price
UV-DEIC250	A Delphin Spa illat Citrus / Delphin Spa scent Citrus	250 ml	14,73 €	18,70 €
UV-DEIE250	A Delphin Spa illat Eukaliptusz / Delphin Spa scent Euka	250 ml	14,73 €	18,70 €
UV-DEIK250	A Delphin Spa illat Kókusz / Delphin Spa scent Kokonut	250 ml	14,73 €	18,70 €

CHEMICALS

SPA MEDENCE, SZŰRŐBETÉT, CSŐRENDSZER TISZTÍTÓK, FERTŐTLENÍTŐK
SPA HOT TUB, FILTER, PIPE CLEANERS AND DISINFECTANTS



UVT-DECS01



UVT-DESF01



UVT-DESV01

Cikkszám Art. Number	Megnevezés Name	Kiszerelés Quantity	Kg	Nettó ár Net price	Bruttó ár Gross price
UVT-DECS01	A Delphin Spa Vizcsík tisztító / Waterline cleaner	1 liter	1.10	7,12 €	9,04 €
UVT-DESF01	A Delphin Spa Filter tisztító / Filter cleaner	1 liter	1.10	15,54 €	19,73 €
UVT-DESV01	A Delphin Spa csőtisztító / Tube cleaner	1 liter	1.10	13,50 €	17,14 €

TESZTEREK, KIEGÉSZÍTŐK
TESTERS, ADDITIONAL PRODUCTS



UVM-4

PS-VAC



Cikkszám Art. Number	Megnevezés Name	Kg	Nettó ár Net price	Bruttó ár Gross price
UVM-4	A Tablettás tesztter bróm és pH méréséhez / Bromine pH tester	0.17	13,06 €	16,59 €
PS-VAC	A Pezsgőmedence szippantós porszívó / Pool and Spa VAC	1.50	29,90 €	37,97 €

UV-LÁMPÁS FERTŐTLENÍTŐK

UV-LAMP DISINFECTIONS

Az UV lámpás fertőtlenítés működése az UV fénycső által kibocsátott 253,7 nm hullámhosszú UV fény, egysejtű életformákat roncsoló tulajdonságán alapszik. További kedvező hatása, hogy a medence vízében található kötött klórt lebontja. Az eredmény tiszta, egészséges, klórszag mentes medencevíz. Használatával a klórkészítmények használatát akár 80%-al is csökkenteni lehet. Beépítése a szűrőtartály után, bypass ágba ajánlott.

UV-C radiation with a wavelength of 253,7 nm ensures the destruction of bacteria. Bound chlorine is broken down by UV-C light. Ensures fresh, clean, and clear water. Can reduce the use of chlorine and other chemicals by up to 80%. Install after the filter tank, in bypass.



UVUV-C16



UVUV-C130
UVC130



UVUV-C40-C70
BE02402 / UVC75

Adatok / Technical specifications	UVUV-C16	UVUV-C40 / BE02402	UVUV-C70 / UVC75	UVUV-C130 / UVC130
Javasolt áramlás 30 mJ/cm ² esetében / Rec. flow	5 m ³ /h	11 m ³ /h	16 m ³ /h	22 m ³ /h
Besugárzási teljesítmény / Performance	30 mJ/cm ²	30 mJ/cm ²	30 mJ/cm ²	30 mJ/cm ²
Max. áramlás / Max. flow	23 m ³ /h	23 m ³ /h	23 m ³ /h	23 m ³ /h
Max. nyomás / Max. pressure	2 bar	2 bar	2 bar	2 bar
Átmérő / Diameter unit Ø	72 mm	72 mm	72 mm	72 mm
Készülék hossza / Length unit	56 cm	100 cm	100 cm	100 cm
Csatlakozás / Diameter in-outlet Ø	63 mm	63 mm	63 mm	63 mm
Ház acélminőség / Stainless steel	316L	316L	316L	316L
Gyújtótrafó / Electronic ballast	230V AC 50/60 Hz	230V AC 50/60 Hz	230V AC 50/60 Hz	230V AC 50/60 Hz
Max. áramerősség / Maximum current	0,29 A	0,29 A	0,57 A	1,1 A
Izzó teljesítmény / Lamp wattage	16 W	40 W	75 W	130 W
Izzó típus / Lamp type	UV-C Tech 16W	UV-C Tech 40W	UV-C Tech 75W	130 Amalgam lamp
Súly / Weight	2.8 Kg	3.6 Kg	3.9 Kg	5.00 Kg
Csomagolási méret / Packing size	32,5 x 12 x 55 cm	28 x 12 x 99 cm	28 x 12 x 99 cm	28x12x99 cm

Cikkszám	Megnevezés		Nettó ár	Bruttó ár
Art. Number	Name		Net price	Gross price
UVUV-C16	A UV fertőtlenítő 16W, D50, L=560mm / UV disinfection 16W	3.49	379,21 €	481,60 €
UVUV-C40 / BE02402	A UV fertőtlenítő 40W, D50, L=1000mm / UV disinfection 40W	4.51	445,05 €	565,22 €
UVUV-C70 / UVC75	A UV fertőtlenítő 75W, D50, L=1000mm / UV disinfection 75W	4.71	460,60 €	584,96 €
UVUV-C130 / UVC130	A UV fertőtlenítő 130W, D50-63, L=1000mm / UV disinfection130W	5.92	859,48 €	1 091,54 €

UV-LÁMPÁS FERTŐTLENÍTŐK UV-LAMP DISINFECTIONS



UVUV-SPA12



UVUV-C70MA

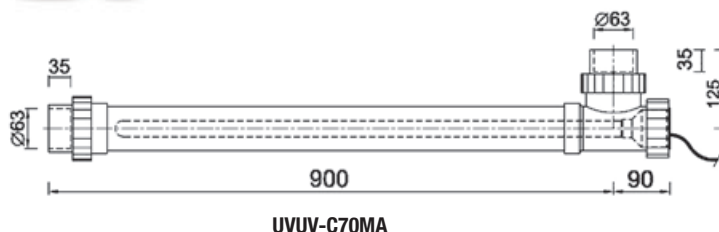

UVUV-C70MA

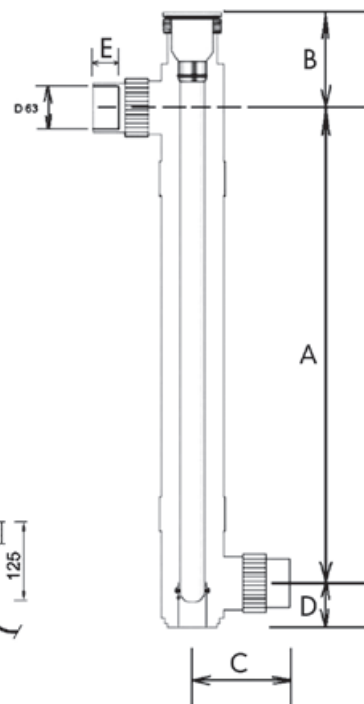

Adatok / Technical specifications	UVUV-SPA12	UVUV-C70MA / BE06752
Javasolt áramlás 30 mJ/cm ² esetében / Rec. flow	3 m ³ /h	14 m ³ /h
Besugárzási teljesítmény / Performance	30 mJ/cm ²	30 mJ/cm ²
Max. áramlás / Max. flow	23 m ³ /h	23 m ³ /h
Max. nyomás / Max. pressure	2 bar	2 bar
Átmérő / Diameter unit Ø	70 mm	70 mm
Készülék hossza / Length unit	42 cm	100 cm
Csatlakozás / Diameter in-outlet Ø	63/50mm 1 1/2"	63/50mm 1 1/2"
Ház acélminőség / Stainless steel	316L	műanyag / plastic
Gyújtótrafó / Electronic ballast	230V AC 50/60Hz	230V AC 50/60Hz
Max. áramerősség / Maximum current	0,20A	0,80A
Izzó teljesítmény / Lamp wattage	12W	75W
Izzó típus / Lamp type	Philips PLS module	Smart cap 75W 3 Kg
Súly / Weight	2.5 Kg	3.2 Kg
Csomagolási méret / Packing size	33 x 12 x 55 cm	28 x 12 x 100 cm

Méret / Dimension	UVUV-SPA12	UVUV-C16	UVUV-C40/C70	UVUV-C130
A (mm)	180	345	785	785
B (mm)	190	103	100	100
C (mm)	100	125	125	125
D (mm)	40	100	100	100
E (mm)	30	30	35	35

Cikkszám	Megnevezés	Kg	Nettó ár	Bruttó ár
Art. Number	Name		Net price	Gross price
UVUV-SPA12	A Spa UV fertőtlenítő 12W, L=420mm / Spa UV disinfection 12W	2.50	265,92 €	337,72 €
UVUV-C70MA / BE06752	A UV fertőtlenítő sósvizes medencékhez 75W, D50, L=1000mm / UV-lamp 75W for saltwater	3.20	457,79 €	581,40 €

UV-LÁMPÁS FERTŐTLENÍTŐK ÉS ALKATRÉSZEIK

UV-LAMP DISINFECTIONS AND PARTS



UVUV-9L..W



UVUV-9..BL



UVUV-9T..



UVUV-9VCS.

Cikkszám	Megnevezés	Kg	Nettó ár	Bruttó ár
Art. Number	Name		Net price	Gross price
UVUV-9L40W	A Pótfénycső 40W / UV-lamp 40 W	0.16	52,61 €	66,82 €
UVUV-9L75W	A Pótfénycső 75W / UV-lamp 75 W	0.16	91,12 €	115,73 €
UVUV-9L130 / E800904	A Pótfénycső 130W / UV-lamp 130 W	0.32	307,35 €	390,33 €
UVUV-9L1BL / F980065	A Pótfénycső 16W 3+1 tűs csatlakozás / UV-lamp 16W 3+1 pin connection	0.08	35,67 €	45,30 €
UVUV-9L4BL	A Pótfénycső 40W 3+1 tűs csatlakozás / UV-lamp 40W 3+1 pin connection	0.16	53,38 €	67,79 €
UVUV-9L7BL / F980004	A Pótfénycső 75W 3+1 tűs csatlakozás / UV-lamp 75W 3+1 pin connection	0.16	72,83 €	92,49 €
UVUV-9L13B	A Pótfénycső 130W 3+1 tűs csatlakozás / UV-lamp 130W 3+1 pin connection	0.32	307,35 €	390,33 €
UVUV-9T40B	A UV lámpa gyújtóberendezés 16-40W / Electronic ballast	0.72	109,08 €	138,53 €
UVUV-9T70B / EP075014	A UV lámpa gyújtóberendezés 70W / Electronic ballast	0.98	117,70 €	149,48 €
UVUV-9T130 / EP130009	A UV lámpa gyújtóberendezés 130W / Electronic ballast	1.72	278,57 €	353,79 €
UVUV-9VCS5 / QG015	A Védőcső C40 és C70 készülékhez / Quartz sleeve for C40 and C70 equipment	0.6	60,92 €	77,37 €
UVUV-9VCS3	A Védőcső C130 készülékhez / Quartz sleeve for C130 equipment	0.64	64,03 €	81,32 €

Resilience E sós vizet fertőtlenítő

- Automatikus medencefertőtlenítés
- Nincs szükség klór tartalmú vegyszerekre
- Nincs klórszag
- Környezetbarát
- Könnyen telepíthető
- Könnyen kezelhető
- Kompakt

Resilience E saltwater chlorinator

- Automatic pool disinfection
- No need chlorine chemicals
- Without chlorine smelling
- environmentally friendly
- Easy installation
- Easy using
- Compact



resilience
E Series

MAGEN
ECO-ENERGY

DISINFECTIONS

RESILIENCE SÓBONTÓ RESILIENCE SALT BREAKER

- Automata cella tisztítás
- Egyszerű kezelhetőség
- Gyors telepítés
- Állítható teljesítmény
- Turbó mód
- Állapot visszajelzés
- Automatic cell cleaning
- Simple manual
- Quick install
- Adjustable performance
- Turbo mode
- Operational status feedback



resilience
E Series

MAGEN
ECO-ENERGY

Cikkszám / Art number	UV-SOMA50	UV-SOMA80	UV-SOMA120
Típus / Type	E12	E40	E60
Cl termelés / Cl production (g/h)	12	26	36
Max. medenceméret / Pool size (m ²)	50	80	120

Cikkszám	Megnevezés	Kg	Nettó ár	Bruttó ár
Art. Number	Name		Net price	Gross price
UV-SOMA50 A	Resilience E12 sósvizes fertőtlenítő / Resilience E12 chlorinator	3.50	1 049,19 €	1 332,47 €
UV-SOMA80 A	Resilience E40 sósvizes fertőtlenítő / Resilience E40 chlorinator	3.50	1 329,38 €	1 688,31 €
UV-SOMA120 A	Resilience E60 sósvizes fertőtlenítő / Resilience E60 chlorinator	3.50	1 552,31 €	1 971,43 €

A Resilience D Plus sóbontó készülék automatikusan figyeli, elemzi és beállítja a kívánt pH- és klórszintet. Ön helyett ügyel a medence vízének tisztítására, így több ideje marad élvezni medencéjét. Nyugodtan hátra dőlhet és lazíthat.

A Resilience D Plus egy teljesen automatikus sósvizes fertőtlenítő rendszer, amely folyamatosan figyeli és ellenőrzi a medencevíz minőségét. A pH- és REDOX értékek folyamatos mérésével, öntisztító cellájával és a Turbó üzemmódjával gondoskodik arról, hogy a víz baktériummentes és tiszta legyen, az Ön kényelme és biztonsága érdekében. Ez a digitális klórgenerátor teljesen automatikus fertőtlenítő rendszer, amely önállóan figyeli és szabályozza a sóbontás intenzitását, illetve a pH csökkentő adagolását. Nincs szükség kézi vegyszer adagolásra.

A Resilience D Plus tartalmazza az önálló működéshez szükséges összes perifériás berendezést: adagoló savszivattyú, pH és REDOX szondákat. A Resilience D Plus kényelmesen vezérelhető mobiltelefonról Bluetoothon keresztül. Telepítse a MyPool-t a vízhőmérséklet ellenőrzéséhez és valós idejű értesítések fogadásához vagy kapcsolja be a Turbó módot, és állítsa be a kívánt értékeket a medence melletti fotelból. A medence karbantartása még soha nem volt ilyen egyszerű!

resilience
D+ Series



MAGEN
ECO-ENERGY

RESILIENCE D+ REDOX VEZÉRELT SÓBONTÓ AUTOMATA INTEGRÁLT PH MÉRŐ ADAGOLÓVAL

RESILIENCE D+ ORP CONTROLLED CHLORINATOR WITH INTEGRATED PH REGULATOR

Új Resilience D+ készülékek egyesítik magukban egy megbízható működésű sóbontó készüléket, amely egy redox szonda által mért értékek alapján szabályozzák a klórtermelés intenzitását és egy automata pH mérő adagoló berendezést a medencevíz egyensúlyának biztosítása céljából.

- Automata medencevíz kontrol
- Készülékek 120 m³ méretű medencéig
- Egyszerű kezelés és programozás
- Öntisztító sóbontó cella

Komplett készreszerelhető egység, mely tartalmazza a vezérlő automatikát informatív kijelzéssel, a mérőszondákat szondatartó idommal, a sóbontó cellát masszív polikarbonát házban és a sav adagoló perisztaltikus szivattyút.

The Resilience D+ devices combine a reliable chlorinator device that regulates the intensity of chlorine production based on the values measured by a redox probe and an automatic pH meter dosing device to ensure the balance of the pool water.

- Pool water automatic controlling
- Up to pool size till 120 m³
- Easy operation and programming
- Self clear cell

Complete ready-to-install unit with the controlbox with informative display, measuring probes with probe holder fitting, cell in strong polycarbonate housing and the acid dosing peristaltic pump.



Resilience D+



Cella / Cell



pH és Redox szondák
Ph, ORP probe



cellatartó idom
probeholding fitting



adagoló szivattyú
dosing pump

Cikkszám / Art number	UV-SORE60	UV-SORE80	UV-SORE120
Típus / Type	D+ 3	D+ 5	D+ 7
Cl termelés / Cl production (g/h)	14.2	26	39
Max. medenceméret / Pool size (m ³)	60	80	120

Cikkszám	Megnevezés		Nettó ár	Bruttó ár
Art. Number	Name		Net price	Gross price
UV-SORE60	A Resilience D3+ Redox vezérelt sóbontó készülék integrált pH mérő adagolóval Resilience D3+ ORP controlled chlorinator with integrated pH regulator	5.50	2 098,99 €	2 665,71 €
UV-SORE80	A Resilience D5+ Redox vezérelt sóbontó készülék integrált pH mérő adagolóval Resilience D5+ ORP controlled chlorinator with integrated pH regulator	5.50	2 297,88 €	2 918,31 €
UV-SORE120	A Resilience D7+ Redox vezérelt sóbontó készülék integrált pH mérő adagolóval Resilience D7+ ORP controlled chlorinator with integrated pH regulator	5.50	2 605,99 €	3 309,61 €

AquaBlue Light



AquaBlue Light - A tökéletes sóbontó fertőtlenítő berendezés földfelszín feletti kerti medencékhez és kis méretű úszómedencékhez (20 m³-ig) ugyanúgy, mint magánhasználatú masszázsmedencékhez.

- Egyszerű Plug&Play telepítés. Nincs szükség szerelési anyagra, illetve szakmunkára.
- Esztétikus megjelenése illeszkedik a medencékhez.
- Nincs több kivörösödött szem, kiszáradt bőr, töredezett haj.
- Alacsony karbantartási igény, többek között az öntisztító sóbontó cellának köszönhetően.
- Biztonság. Nincs szükség klóros vegyszerek vásárlására és tárolására.
- UV ellenálló burkolattal rendelkezik.



UV-SOBLUE

MAGEN
eco-energy

Cikkszám	Megnevezés		Nettó ár	Bruttó ár
Art. Number	Name		Net price	Gross price
UV-SOBLUE	A AquaBlue Light sóbontó készülék / AquaBlue Light chlorinator	3.50	396,77 €	503,90 €

ZODIAC E1² ÉS E1² EXPERT SÓSVIZES FERTŐTLENÍTŐK ZODIAC E1² AND E1² EXPERT CHLORINATORS

- UV-SEXP..:**
- Cella élettartam: 10000 óra
 - LCD kijelzős kezelőpanel
 - 13 nyelvű menü (magyar)
 - Polaritás váltás 3,5; 5; 7 óránként
 - Programozható időzítő
 - Áramláskapcsoló
 - Alacsony sótartalom riasztás
 - Sókoncentráció: 4 g/l
- Working life of the cell: 10000 h
 - User interface: LCD screen
 - 13 languages menu
 - Reverse polarity: 3,5; 5; 7h
 - Timer
 - Flow switch
 - Low salt alarm
 - Salt concentration: 4 g/l

- UV-SOSE..:**
- Cella élettartam: 7500 óra
 - LED kijelzős kezelőpanel
 - Polaritás váltás 5 óránként
 - Alacsony sótartalom riasztás
 - Sókoncentráció: 4 g/l
- Working life of the cell: 7500 h
 - User interface: LED
 - Reverse polarity: 5h
 - Low salt alarm
 - Salt concentration: 4 g/l



UV-SEXP



UV-SOSE

Cikkszám / Art number	WW000244	WW000061	WW000062
Típus / Type	Ei2 12	Ei2 Expert 10	Ei2 Expert18
Cl termelés / Cl production (g/h)	12	10	18
Max. medenceméret / Pool size (m³)	50	40	70

Cikkszám	Megnevezés	 Kg	Nettó ár	Bruttó ár
Art. Number	Name		Net price	Gross price
WW000244	A ZODIAC Ei2 12 sósvizes fertőtlenítő / ZODIAC Ei2 12 chlorinator	6.50	706,86 €	897,71 €
WW000061	A ZODIAC Ei2 Expert10 sósvizes fertőtlenítő / ZODIAC Ei2 Expert10 chlorinator	6.60	944,89 €	1 200,01 €
WW000062	A ZODIAC Ei2 Expert 18 sósvizes fertőtlenítő / ZODIAC Ei2 Expert 18 chlorinator	6.70	1 148,08 €	1 458,06 €

ÚSZÓ KLÓRTABLETTA ADAGOLÓK, CSŐBE ÉPÍTHETŐ KLÓRTABLETTA ADAGOLÓK CHLOR TABLETS DISPENSERS



UVX-1C



UVX-2C



UVX-1PR



UVX-3C



UVX-AUTOCL

A készülékben klórgáz képződik.
Töltéskor, karbantartáskor különös
elővigyázatossággal járjon el!

There is chlorine gas in the equipment.
At the refill and maintenance be very
carefull!

Cikkszám	Megnevezés	Kg	Nettó ár	Bruttó ár
Art. Number	Name		Net price	Gross price
UVX-1PR	A Úszóadagoló 200g-os tablettához / Dispenser for 200g tablets	0.29	12,48 €	15,84 €
UVX-1C	A Úszóadagoló 200g-os tablettához / Dispenser for 200g tablets	0.33	5,04 €	6,41 €
UVX-2C	A Úszóadagoló 20g-os tablettához / Dispenser for 20g tablets	0.10	4,47 €	5,68 €
UVX-3C	A Úszóadagoló 200g-os tablettához, hőmérővel / Dispenser for 200g tablets with thermometer	0.30	8,74 €	11,10 €
UVX-AUTOCL	A Klórtabletta adagoló főáramba, 4kg töltet / Tablet dispenser in main flow 4kg tablets	1.95	41,23 €	52,36 €

PERISZTALTIKUS VEGYSZERADAGOLÓ SZIVATTYÚK PERISTALTIC DOSING PUMPS



UVSZ-TIMER



57179

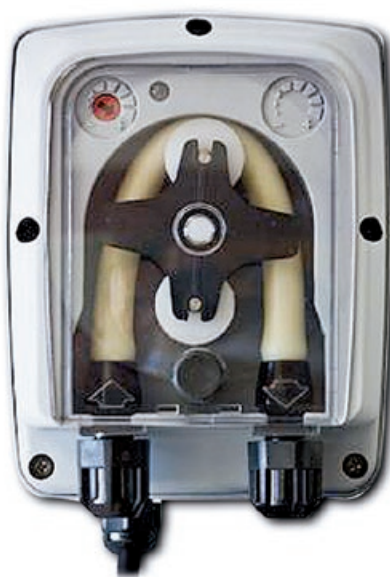

UVS-PE06

Cikkszám Art. Number	Megnevezés Name		Nettó ár Net price	Bruttó ár Gross price
57179	A Perisztaltikus szivattyúsztett 1,5l/h / Peristaltic dosing pump set 1,5l/h	1.02	96,16 €	122,12 €
UVS-PE06	A Perisztaltikus szivattyúsztett, állítható 6l/h / Peristaltic dosing pump set adjustable 6l/h	1.14	130,18 €	165,33 €
UVSZ-TIMER*	A Perisztaltikus szivattyú, időprogramozható / Peristaltic pump with timer	1.83	219,54 €	278,81 €

*A készler erejéig / While stock last

AUTOMATIC REGULATORS

E-POOL ÉS E-TWIN/PD VEGYSZERADAGOLÓ BERENDEZÉSEK

E-POOL, E-TWIN/PD AUTOMATIC REGULATORS

Az UVSZ-EPH és UVSZ-ERX automata vegyszeradagoló telepítésével biztosíthatjuk a medence víz egyensúlyi állapotának fenntartását, az állandó és megfelelő fertőtlenítő szer szintet. Időt takaríthatunk meg a kézi vegyszeradagolás szükségtelessé válásával. Az automaták érzékeny szondákon keresztül jutnak információkhoz a medencevíz állapotáról, és az adatok feldolgozása és értékelése után adagolják a folyékony vegyszereket a vízbe a kellő mennyiségben és időben. Telepítésük szakértelmet igényel.

UVSZ-ETWIN/PD komplett vegyszeradagoló automata mely pH érték mérése alapján vezérli a pH vegyszeradagoló szivattyút valamint redox potenciál mérése alapján tud vezérelni, egy külső vegyszeradagoló szivattyút, vagy egyéb, uszodai fertőtlenítő berendezést vezérelni, például sóbontót. Ezzel megoldható a szabályozott, mérés alapú sóbontás, mellyel elkerülhetők a káros hatásai a túlzott klórtermelésnek. A készülék komplett készreszerelhető egységként kerül szállításra. Tartalmazza a mérőszondákat, csatlakozó elemeket, injektort és minden egyéb szükséges elemet. A berendezés „okos” rendszerekkel való kommunikációra alkalmas (RS485, 4-20mA csatlakozás). Emellett alkalmas még hőmérséklet mérés utáni adagolás korrekcióra, illetve beépített időzítő kapcsolóval is rendelkezik.

By installing UVSZ-EPH and UVSZ-ERX automatic regulators, we can ensure the balance of pool water, maintain a constant and appropriate level of disinfectant, and save time by eliminating the need for manual chemical dispensing. The regulators receive information about the state of the pool water through sensitive probes, and then dispense the liquid chemicals into the water in the right amount and time. Their installation requires expertise.

UVSZ-ETWIN/PD is a complete regulator which controls the pH chemical dosing pump based on pH measurement and can control an external chemical dosing pump or other swimming pool disinfection equipment, such as a saltwater chlorinator. This solves controlled, measurement-based chlorine production to avoid the harmful effects of excessive chlorine production. The device is delivered as a complete ready-to-install unit. Includes probes, connectors, injector and all other necessary items. The device is suitable for communication with „smart” systems (RS485, 4-20mA connection). It is also suitable for dosing correction after temperature measurement and has a built-in timer switch.



UVSZ-E...

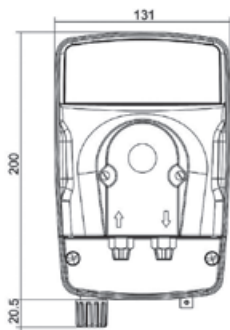

UVSZ-ETWIN/PD

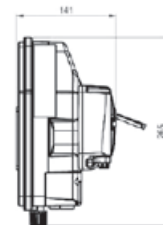
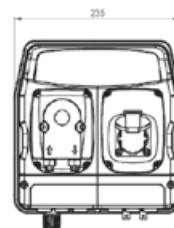

UVSZ-EPR91



UVSZ-EPR93



UVSZ-EPR97

Cikkszám / Art number	UVSZ-EPH	UVSZ-ERX	UVSZ-ETWIN/PD
Szivattyú teljesítmény / Flow rate (l/h)	1,5	1,5	1.5
Nyomás / Pressure (bar)	1,5	1,5	1.5
Munkacső / Tube	4,8 x 8	4,8 x 8	4,8 x 8
Mérési tartomány / Measure range	5 - 9	-300 - +900 mV	pH 5 - 9, RX -300 - +900 mV

Cikkszám	Megnevezés	Kg	Nettó ár	Bruttó ár
Art. Number	Name		Net price	Gross price
UVSZ-EPH / CXB4000301	A E-POOL automata pH mérő és adagoló komplett / E-POOL automatic pH doser with parts	1.80	348,39 €	442,45 €
UVSZ-ERX / CXB4000302	A E-POOL automata redox mérő és adagoló komplett / E-POOL automatic ORP doser with parts	1.80	348,39 €	442,45 €
UVSZ-ETWIN/PD	A ETWIN/PD automata pH/Redox mérő, pH adagoló, sóbontó vezérlő, komplett / Automatic pH regulator and chlorinator controller with parts	2.80	772,94 €	981,64 €
UVSZ-EPR91 / KTU0005101	A Munkacső és forgórész Etatron berendezéshez / Tube and cross kit for Etatron systems	0.01	21,09 €	26,78 €
UVSZ-EPR92	A Munkacső Etatron berendezéshez / Peristaltic tube for Etatron	0.01	14,34 €	18,21 €
UVSZ-EPR93 / 2144032	A Injektor EPOOL készülékekhez / Injection for EPOOL	0.01	13,50 €	17,14 €
UVSZ-EPSCO / 01303	A pH szonda Etatron berendezéshez / pH probe	0.01	108,81 €	138,19 €
UVSZ-ERSZO / 01304	A Redox szonda Etatron berendezéshez / ORP probe	0.01	114,72 €	145,69 €
UVSZ-EPR97	A Injektor közcsavar 1/2"-3/8" / Reduced adaptor socket 1/2"-3/8"	0.01	2,00 €	2,55 €

E-POOL E-TWIN AUTOMATA VEGYSZERADAGOLÓ BERENDEZÉSEK

E-POOL E-TWIN AUTOMATIC REGULATORS

UVSZ-ETWIN komplett vegyszeradagoló automata, amely a pH és klór (Rx) mérésen és adagoláson túl képes okos rendszerekkel való kommunikációra (RS485, 4-20mA), hőmérséklet mérés utáni adagolás korrekcióra, illetve beépített időzítő kapcsolót is tartalmaz.

The UVSZ-ETWIN is a complete dosing system which manages the pH and chlorine measuring and dosing, able to communicate with the smart systems (RS485, 4-20mA), dosing correction via temperature measuring and it has a time switch.



UVSZ-ETWIN

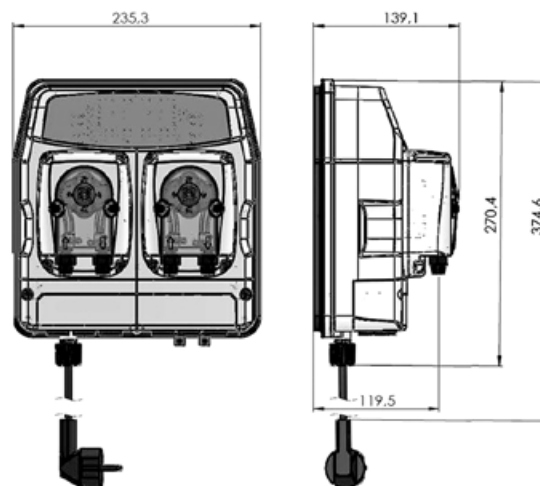

Cikkszám / Art number	UVSZ-ETWIN
Szivattyú teljesítmény / Flow rate (l/h)	1,5
Nyomás / Pressure (bar)	1,5
Munkacső / Tube	4,8 x 8
Mérési tartomány / Measure range	pH 5 - 9, RX -300- +900 mV

Cikkszám	Megnevezés		Nettó ár	Bruttó ár
Art. Number	Name		Net price	Gross price
UVSZ-ETWIN A	E-TWIN automata pH-redox mérő és adagoló komplett / E-TWIN automatic pH-ORP doser with parts	3.10	698,59 €	887,21 €

VÍZVIZSGÁLÓK ÉS TARTOZÉKAIK WATER TESTERS AND ACCESSORIES



UVM-2M



UVM-2C



UVM-3MUJ



UVM-4



UVM-OX



UVM-22M, 23M



UVM-PH500



UVM-CL500



UVM-RSA3



UVM-CSIK50

Cikkszám Art. Number	Megnevezés Name	Kg	Nettó ár Net price	Bruttó ár Gross price
UVM-2M	A Lovibond Pooltester pH / Cl méréséhez / Tester for measuring pH and Cl	0.16	13,06 €	16,59 €
UVM-2C	A Tablettás teszter pH / Cl méréséhez / Tester for measuring pH and Cl	0.11	6,41 €	8,14 €
UVM-3MUJ	A Tablettás mini teszter pH / Cl méréséhez / Mini tester for measuring pH and Cl	0.08	9,63 €	12,23 €
UVM-4	A Tablettás teszter pH / Bróm méréséhez / Tester for measuring pH and Bromine	0.16	13,06 €	16,59 €
UVM-OX	A Tablettás teszter pH / Aktív oxigén méréséhez / Tester for measuring pH and Active-oxygen	0.16	13,04 €	16,56 €
UVM-22M	A 10 db tableta pH mérőhöz / 10 tablets for pH measuring	0.005	0,61 €	0,77 €
UVM-23M	A 10 db tableta Cl/Bróm mérőhöz / 10 tablets for Cl / bromine measuring	0.005	0,61 €	0,77 €
UVM-PH500	A 500 db tableta pH mérőhöz / 500 tablets for pH measuring	0.12	0,61 €	0,77 €
UVM-CL500	A 500 db tableta Cl/Bróm mérőhöz / 500 tablets for Cl / bromine measuring	0.12	0,61 €	0,77 €
UVM-DPD3	A 10 db DPD3 indikátor tableta / 10 pcs. DPD3 indicator tablets	0.005	0,61 €	0,77 €
UVM-DPD4	A 10 db szabad+kötött klór vagy aktív oxigén mérő tableta / 10 indicator tablets for free+fixed Cl or active-oxygen measuring	0.005	7,75 €	9,84 €
UVM-CSIK50	A Mérőcsík készlet, szabad klór pH lúgosság 50db / Test strips free Cl, pH, alkalinity 50 pc	0.01	6,30 €	7,99 €
UVM-RSA3	A Sótartalom mérő / Salt refractometer	0.1	82,83 €	105,19 €

DIGITÁLIS MEDENCEVÍZ TESZTER DIGITAL POOLWATER ANALYSER

SCUBA II digitális medencevíz teszter: A SCUBA II készüléket modern formatervezés, felhasználóbarát kezelés, vízálló kivitel, és nagy kijelző jellemzi, robosztus tároló dobozzal. Segítségével a következő értékeket tudjuk mérni: szabad klór, totál klór, pH, lúgosság és cianursav tartalom. A csomagolás a következőket tartalmazza: SCUBA II készülék tároló dobozban, 20-20 db DPD1 és phenol red tableta, 10-10 db DPD3, Cyaniursav, és lúgosság mérőtableta. 2 db AAA ceruzaelem, keverőszár, használati utasítás. Elsősorban magánhasználatra javasoljuk.

SCUBA II digital poolwater analyser: The highlights of the SCUBA II equipment are the modern, ergonomic design, user friendly handling, watertight housing, large display. Five parameters, free chlorine, total chlorine, pH, alkalinity, and stabilizer (cyanuric acid) are measured within a few minutes. Delivery content: Scuba II in a robust plastic box, tablet reagent each 20 DPD1 and phenol red tablets, each 10 DPD3, cya-test and alka-M tablets. 2 batteries (AAA), stirring rod, instruction manual. Recommended for private pools.



UVM-SCUBA2

Cikkszám	Megnevezés		Nettó ár	Bruttó ár
Art. Number	Name		Net price	Gross price
UVM-SCUBA2	A SCUBA II digitális vízelemző magánmedencékhez / SCUBA II digital analyzer for private pools	0.340	78,36 €	99,52 €

VÍZLÁGYÍTÓ BERENDEZÉSEK TARTOZÉKAI ACCESSORIES FOR WATER SOFTENERS

WLX-VKTEST



90144



Cikkszám	Megnevezés		Nettó ár /kg	Bruttó ár /kg
Art. Number	Name		Net price /kg	Gross price /kg
90144	A Nagytisztaságú sótabletta / Clear salttablette 25 kg	25.00	0,55 €	0,70 €
90406	A Nagytisztaságú sógranulátum / Clear saltgranulate 25kg	25.00	0,51 €	0,65 €
WLX-VKTEST	A Keménységmérő / Hartetest	1.00	19,02 €	24,16 €